



GIMA

PROFESSIONAL MEDICAL PRODUCTS

Gima S.p.A. - Via Marconi, 1 - 20060 Gessate (MI) Italy
Italia: tel. 199 400 401 - fax 199 400 403
Export: tel. +39 02 953854209/221/225 fax +39 02 95380056
gima@gimaitaly.com - export@gimaitaly.com
www.gimaitaly.com

Sfigmomanometro digitale Domino
Digital sphygmomanometer Domino
Tensiomètre numérique Domino
Digital-Blutdruckmessgerät Domino
Esgfigmomanómetro digital Domino
Esgfigmomanometro digital Domino
Ψηφιακό πιεσόμετρο Domino
DOMINO مقياس ضغط الدم

MANUALE D'USO E MANUTENZIONE
USE AND MAINTENANCE BOOK
INSTRUCTIONS DE FONCTIONNEMENT ET ENTRETIEN
BETRIEBS UND WARTUNGS ANWEISUNGEN
MANUAL DE USO Y MANTENIMIENTO
MANUAL DE USO E MANUTENÇÃO
ΕΓΧΕΙΡΙΔΙΟ ΧΡΗΣΗΣ ΚΑΙ ΣΥΝΤΗΡΗΣΗΣ
دليل الإستعمال والرعاية

ATTENZIONE: Gli operatori devono leggere e capire completamente questo manuale prima di utilizzare il prodotto.

ATTENTION: The operators must carefully read and completely understand the present manual before using the product.

AVIS: Les opérateurs doivent lire et bien comprendre ce manuel avant d'utiliser le produit.
ACHTUNG: Die Bediener müssen vorher dieses Handbuch gelesen und verstanden haben, bevor sie das Produkt benutzen.

ATENCIÓN: Los operadores tienen que leer y entender completamente este manual antes de utilizar el producto.

ATENÇÃO: Os operadores devem ler e entender completamente este manual antes de usar o produto.

ΠΡΟΣΟΧΗ: Οι χειριστές αυτού του προϊόντος πρέπει να διαβάσουν και να καταλάβουν πλήρως τις οδηγίες του εγχειριδίου πριν από την χρήση του.

الحذر: على العمال قراءة وفهم هذا الدليل بكامله قبل البدء باستعمال المنتج.



CE
0476

1. Struttura principale
2. Display
3. Connettore aria
4. Spina tubo
5. Tubo dell'aria
6. Bracciale
7. Anello D-ring
8. Pulsante "F"
9. Pulsante "M1"
10. Pulsante "M2"
11. Pulsante "START"
12. Custodia
13. 4 Batterie AA
14. Adattatore AC

1. Main Body
2. Display
3. Air Connector
4. Tube Plug
5. Air Hose
6. Cuff
7. D-ring
8. Button 'F'
9. Button 'M1'
10. Button 'M2'
11. Button 'START'
12. Storage Case
13. 4xAA Batteries
14. AC Adapter

1. Corps principal
2. Écran
3. Connecteur de l'air
4. Fiche tuyau
5. Tuyau de l'air
6. Brassard
7. Anneau D-ring
8. Bouton « F »
9. Bouton « M1 »
10. Bouton « M2 »
11. Bouton « START »
12. Étui
13. 4 piles AA
14. Adaptateur AC

1. Hauptstruktur
2. Display
3. Luftanschlussbuchse
4. Schlauchstecker
5. Luftschlauch
6. Armmanschette
7. D-Ring
8. Taste "F"
9. Taste "M1"
10. Taste "M2"
11. Taste "START"
12. Gehäuse
13. 4 AA-Batterien
14. AC-Netzteil

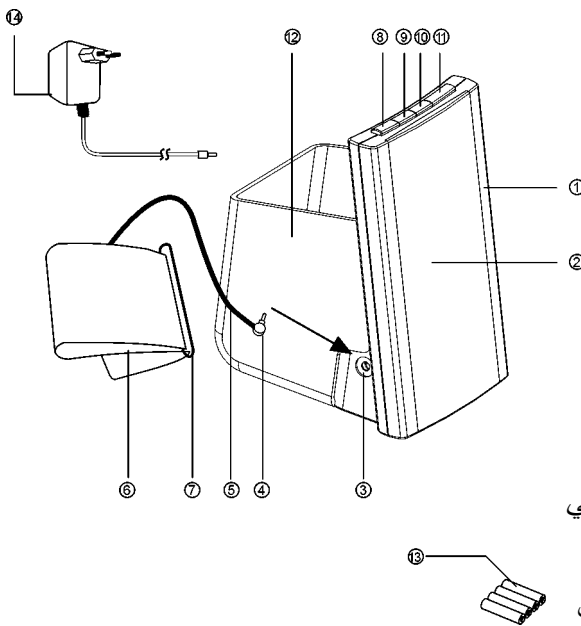

1. Estructura principal
2. Display
3. Conector aire
4. Clavija tubo
5. Tubo del aire
6. Manguito
7. Anillo D-ring
8. Botón "F"
9. Botón "M1"
10. Botón "M2"
11. Botón "START"
12. Estuche
13. 4 Pilas AA
14. Adaptador AC

1. Estrutura principal
2. Visor
3. Conector ar
4. Espinha tubo
5. Tubo do ar
6. Braçadeira
7. Anel D-ring
8. Botão "F"
9. Botão "M1"
10. Botão "M2"
11. Botão "START"
12. Estôjo
13. 4 Pilhas AA
14. Adaptador AC

1. Βασική σύνθεση
2. Οθόνη
3. Συνδετήρας αέρα
4. Βύσμα σωλήνα
5. Σωλήνας αέρα
6. Περιβραχιόνιο
7. Δαχτύλιος D-ring
8. Πλήκτρο "F"
9. Πλήκτρο "M1"
10. Πλήκτρο "M2"
11. Πλήκτρο "START"
12. Θήκη
13. 4 Μπαταρίες AA
14. Προσαρμογέας AC

1. الهيكل الأساسي
2. شاشة العرض
3. موصل الهواء
4. قابس الأنبوب
5. أنبوب الهواء
6. لفاف الذراع
7. حلقة D-ring
8. زر "F"
9. زر "M1"
10. زر "M2"
11. زر "START"
12. محفظة
13. 4 بطاريات AA
14. مهايئ AC

PRINCIPIO OPERATIVO

Questo dispositivo è basato sulla tecnologia oscillometrica con Algoritmo Fuzzy che misura la pressione arteriosa e la frequenza del polso. Il bracciale viene avvolto intorno al braccio e gonfiato automaticamente mediante la pompa dell'aria. Il sensore del dispositivo rileva le piccole fluttuazioni della pressione esercitata nel bracciale dalla dilatazione e dalla contrazione dell'arteria del braccio in risposta a ciascun battito del cuore. L'apparecchio misura quindi l'ampiezza di ciascuna onda di pressione, la converte in millimetri di mercurio e la visualizza sul display sotto forma di valore digitale.



Nota: il presente dispositivo non può garantire una precisione ragionevole se utilizzato o conservato a temperature o livelli di umidità al di fuori della gamma indicata nella sezione <CARATTERISTICHE TECNICHE> del presente manuale.

INSERIMENTO DELLE BATTERIE

1. Aprire il coperchio dello scomparto batterie, quindi aprire il coperchio della batteria a bottone, inserire la batteria a bottone "CR2025" nel relativo scomparto;
2. Chiudere il coperchio dello scomparto della batteria a bottone;
3. Per installare le batterie di tipo "AA", tenere presente la polarità indicata;
4. Chiudere il coperchio dello scomparto batterie.

- La batteria a bottone incorporata serve per mantenere inalterata la visualizzazione della data e dell'ora durante la sostituzione delle batterie (4 batterie AA). Se dopo aver inserito le nuove batterie, sul display LCD compare l'icona data "01/01" e ora "00:00", significa che è necessario inserire una nuova batteria a bottone.



- Sostituire le batterie quando sul display compare il simbolo della batteria  o non appare nulla dopo che è stato premuto il tasto START;

- Le batterie utilizzate in questo kit hanno lo scopo di gestire la capacità operativa del dispositivo e la loro durata può essere inferiore a quanto indicato;

- Sostituire tutte le batterie contemporaneamente e non utilizzare batterie ricaricabili;

- Rimuovere le batterie, se l'apparecchio non viene usato per un lungo periodo di tempo;

- Non lasciare le batterie scariche inserite nel dispositivo;

- Se, durante la misurazione, sul display LCD lampeggia il simbolo di batteria scarica , l'utente dovrà ricordarsi di sostituire tutte le batterie, ma può ultimare la misurazione. Se sul display LCD compare il simbolo di batteria scarica  e contemporaneamente una segnalazione acustica continuata per 4 volte, l'utente dovrà immediatamente sostituire tutte le batterie.

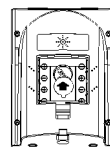
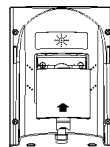

UTILIZZO DEL DISPOSITIVO CON ADATTATORE DI CORRENTE AC

Oltre alle batterie, è possibile utilizzare un adattatore di corrente AC come alimentatore. L'adattatore di corrente AC è in vendita come optional. Il connettore dell'adattatore di corrente AC è ubicato sul lato destro del dispositivo.

Utilizzare solo un adattatore di corrente AC con le seguenti caratteristiche tecniche:

Tensione d'uscita: 6V±5%

Max. corrente d'uscita: 600 mA

Polarità spina di uscita: <-> interna

Diametro esterno: 5.5±0.1 mm

Diametro interno: 2.1± 0.1 mm

Lunghezza: 10± 0.3 mm

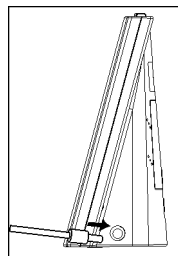

CORRETTA POSTURA PER LA MISURAZIONE

1. Sedersi e appoggiare il braccio sul piano del tavolo durante la misurazione. Assicurarsi che il bracciale avvolto intorno alla parte superiore del braccio sia approssimativamente allo stesso livello del cuore, stendere l'avambraccio in modo naturale sul tavolo;

2. È possibile anche eseguire la misurazione stando sdraiati sulla schiena.

Guardare verso l'alto, restare calmi e non muovere il collo o il corpo durante la misurazione. Assicurarsi che il bracciale avvolto intorno alla parte superiore del braccio sia approssimativamente allo stesso livello del cuore.

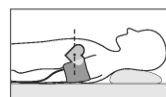
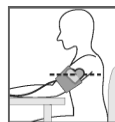

ASSEMBLAGGIO DEL BRACCIALE

1. Inserire circa 5 cm della parte finale del bracciale nell'anello D-ring posto all'inizio dello stesso, come illustrato nella figura.

2. Infilare il bracciale sul braccio sinistro con il tubo rivolto in direzione del palmo della mano. Se la misurazione sul braccio sinistro risulta difficile, utilizzare il braccio destro. In questo caso, è necessario sapere che le letture possono divergere di 5-10 mmHg tra il braccio sinistro e il braccio destro.

3. Avvolgere il bracciale intorno al braccio e fermarlo con la chiusura a strappo. Il margine del bracciale deve essere circa 2-3 cm sopra la giuntura del gomito. L'indicazione <ARTERY> deve trovarsi sopra l'arteria del braccio.

4. Il bracciale deve aderire attorno al braccio. Non deve essere né troppo stretto, né troppo allentato. Si deve lasciare spazio per inserire due dita tra il bracciale e il braccio.

5. Se la scritta <INDEX> sul bracciale si trova all'interno della zona <NORMAL> (22-32 cm), significa che la circonferenza del bracciale è corretta. Diversamente è necessario un bracciale con circonferenza diversa (rivolgersi al rivenditore).

6. Talvolta è difficile che il bracciale aderisca perfettamente alla forma del braccio. In tal caso è accettabile anche che il bracciale assuma una forma a cono.

7. Non avvolgere le maniche sopra il braccio altrimenti il flusso del sangue sarà ostacolato e ciò non consentirà di ottenere una misurazione accurata. Eventualmente togliere gli indumenti.

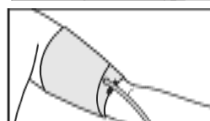
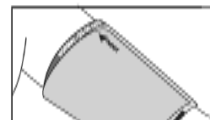
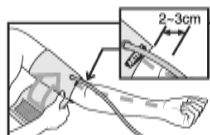
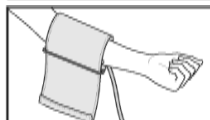
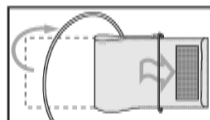

ASSEMBLAGGIO DELLA CUSTODIA

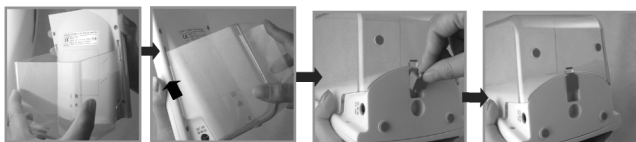

1. I tre ganci della custodia si incastrano nelle cavità presenti sul dispositivo;
2. Spingere verso l'alto la custodia;
3. Chiudere ermeticamente.

REGOLAZIONE DI DATA E ORA

Questa funzione garantisce la corretta misurazione del tempo per ogni misurazione. Per avere una data e un'ora precise, l'utente deve preimpostare la data e l'ora correttamente prima di utilizzare il dispositivo per la prima volta.

La procedura per la preimpostazione di Data/Ora è la seguente:

1. Collegando per la prima volta il dispositivo alla presa di corrente, il display visualizzerà quanto indicato nella Fig. 1;



Fig. 1



Fig. 2



Fig. 3

2. Premere il pulsante "F", il valore relativo all'anno lampeggerà;
3. Premere il pulsante "M1" o "M2" per aumentare o diminuire il valore e premere il pulsante "START" per confermare;
4. Dopo aver impostato l'anno, il valore relativo al mese inizia automaticamente a lampeggiare (Fig. 3). Per impostare mese, data e ora seguire le istruzioni sopra riportate;
5. Premere il pulsante "START" per confermare l'impostazione. Per modificare la data e l'ora, ripetere i punti 2, 3, 4.

FUNZIONE PROMEMORIA

Impostazione di promemoria

Il monitor è dotato di 3 allarmi promemoria. È possibile impostare 3 diversi allarmi promemoria nell'arco di 24 ore.

1. Con il dispositivo in standby, premere il pulsante "F" due volte per entrare nella modalità di allarme 01 (Fig. 4);
2. Premere il pulsante "M1" o "M2". Il display apparirà come nella Fig. 5 e contemporaneamente lampeggerà l'ora;
3. Premere di nuovo il pulsante "M1" o "M2" per aumentare o diminuire il numero e "START" per confermare.
4. Dopo aver impostato l'ora, il valore relativo ai minuti lampeggerà automaticamente. Per impostare i minuti, seguire la stessa procedura sopra indicata;
5. Premere "START" per confermare.
6. Con il dispositivo in standby, premere il pulsante "F" tre o quattro volte per entrare rispettivamente nella modalità di allarme 02 e 03. Ripetere la stessa procedura, se è necessario inserire un secondo o un terzo allarme.

Nota: quando l'allarme è attivato e il dispositivo è in standby, l'icona '🔔' lampeggia sul display LCD e si udirà una segnalazione acustica per 1 minuto. Premere "START" per disattivare l'allarme.

Se l'allarme è attivato durante la misurazione, l'icona '🔔' lampeggia sul display LCD per 1 minuto senza alcuna segnalazione acustica. Premendo "START", l'icona '🔔' lampeggiante scomparirà e la misurazione verrà terminata



Fig. 5



Fig. 6



Fig. 7

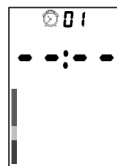

Cancellazione dei promemoria

1. Con il dispositivo in standby, premere il pulsante "F" due volte per entrare nella modalità di allarme 01, quindi premere "M1" per almeno 5 secondi. Il display apparirà come illustrato nella Fig. 7, indicando che l'allarme 01 è stato rimosso.
2. Con il dispositivo in standby, premere il pulsante "F" tre o quattro volte per entrare rispettivamente nella modalità di allarme 02 e 03. Ripetere la procedura sopra indicata per rimuovere l'allarme 02 e l'allarme 03.

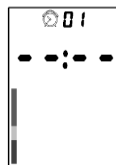

Fig. 4

DISPLAY TEMPERATURA AMBIENTE E REGOLAZIONE

Questo display visualizza la temperatura ambiente. È possibile impostare l'unità di misura °C e °F. Per impostazione predefinita il display LCD visualizza la modalità °C.

1. Con il dispositivo in standby, premere "F" cinque volte per entrare nella modalità di regolazione della temperatura, quindi premere "M1" per passare alla modalità °F, premere "START" per confermare.
2. Premere "M2" per passare dalla modalità °F a °C.

Nota: nella modalità di reset, se non viene eseguita alcuna operazione per 1 minuto, il dispositivo torna automaticamente nella modalità standby.

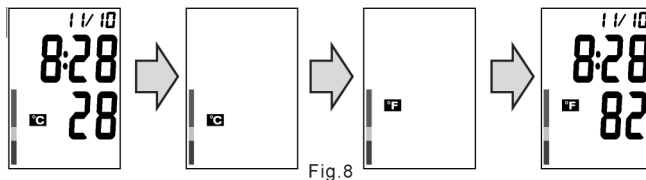

Fig. 8

ESECUZIONE DI UNA MISURAZIONE

1. Inserire la spina del tubo nel connettore dell'aria. Prima di eseguire la misurazione, respirare a fondo 3-5 volte e rilassarsi. Non parlare o muovere il braccio;
2. Premere il tasto "START". Sul display, solo per pochi secondi, si accendono tutti i simboli (Fig. 9). Si avrà l'emissione di due brevi segnali acustici e "0" comparirà sullo schermo. Il bracciale inizierà a gonfiarsi e il display visualizzerà i valori di pressione. Generalmente la pressione arriva a 190mmHg (Fig. 10);



Fig. 9



Fig. 10



Fig. 11

3. La pompa smetterà di gonfiare il bracciale e la pressione diminuirà gradualmente. Contemporaneamente si avrà la misurazione della pressione e delle pulsazioni (Fig. 11);
4. Un segnale acustico prolungato indicherà l'avvenuta misurazione. Il bracciale si sgonfierà rapidamente e sul display appariranno i valori di misurazione della pressione e delle pulsazioni. Verrà inoltre visualizzato in un altro schermo il tempo di misurazione. Contemporaneamente, l'icona 'A' lampeggerà per ricordare all'utente di registrare il valore misurato (Fig. 12);

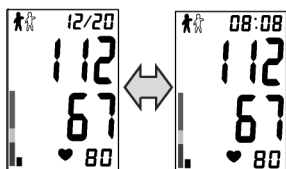

Fig. 12

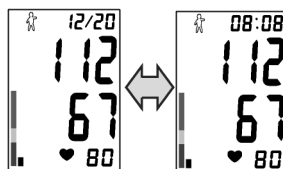

Fig. 13

5. Premere "M1" o "M2" per registrare il valore misurato nella corrispondente memoria. Ad es.: premendo "M2", il display sarà come indicato nella Fig. 13. Se l'utente non preme il tasto, il valore misurato non sarà registrato;
6. Premere "START" per tornare nella modalità standby. Prima di eseguire un'altra misurazione, attendere almeno 3 minuti. Se il dispositivo rimane inutilizzato per 3 minuti, tornerà nella modalità standby.

Ripressurizzazione automatica

Questo dispositivo dispone di 4 livelli di pressurizzazione predefiniti: 190mmHg, 230mmHg, 270mmHg e

300mmHg. Se la pressione di 190mmHg non è sufficiente o in caso di movimento del braccio, il dispositivo eseguirà nuovamente il gonfiaggio ad un livello di pressione adeguato a garantire una corretta misurazione. Ciò non indica un guasto.

Sgonfiaggio rapido durante la misurazione

Se non vi sentite bene durante la misurazione o desiderate interromperla, premere START. Il dispositivo sgonfierà rapidamente il bracciale e tornerà nella modalità standby.

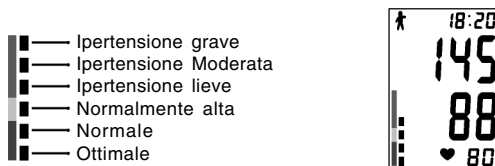

L'indicatore visualizza un segmento, basato sui dati correnti, corrispondente alla classificazione OMS. Ad esempio, se la pressione sanguigna è di 145mmHg (pressione sistolica), 88mmHg (pressione diastolica), in base alla classificazione dell'Organizzazione Mondiale della Sanità, il livello della pressione indica una leggera ipertensione.



Nota: Se la pressione sistolica e la pressione diastolica rientrano in categorie diverse, per la classificazione è ritenuto valido il valore più elevato.

FUNZIONE MEMORIA

Richiamo memoria

1. Domino può memorizzare 60 misurazioni in  e , e calcolare automaticamente la media delle ultime 3 misurazioni per "M1" e "M2", rispettivamente. Quando la memoria è piena (60 misurazioni memorizzate), i dati più vecchi saranno sostituiti dai più recenti. Anche in caso di mancanza di corrente, la memoria non viene cancellata;

2. Al termine di una misurazione o quando il dispositivo è in standby, premere "M1" o "M2" per richiamare la memoria. Premendo "M1" o "M2", il display visualizzerà la media delle ultime tre misurazioni (Fig. 14);

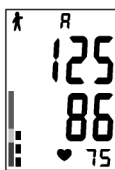

Fig. 14

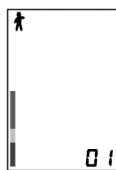
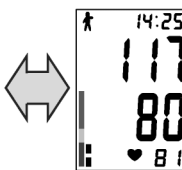

Fig. 15



3. Premendo ancora, il display visualizzerà "01", vale a dire l'ultima misurazione registrata, quindi passa ad un'altra schermata per visualizzare i valori misurati e il tempo di misurazione (Fig. 15);

4. Premendo ancora, il display visualizzerà "02", vale a dire la penultima misurazione registrata

Cancellazione dati memorizzati

Al termine di una misurazione o quando il dispositivo è in standby, tenere premuto "M1" o "M2" per almeno 5 secondi, il display visualizzerà "CLR" ad indicare che il valore memorizzato per "M1" o "M2" è stato cancellato.

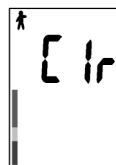

RILEVATORE DI BATTITO IRREGOLARE

Lo sfigmomanometro digitale Modello Domino garantisce la misurazione della pressione sanguigna e delle pulsazioni, anche in presenza di battito irregolare. Quando il dispositivo rileva un battito irregolare o un eccessivo movimento del corpo durante la misurazione, l'icona "IHB" viene visualizzata sul display LCD. È

importante rilassarsi, rimanere fermi e non camminare durante la misurazione.

Nota: si consiglia di consultare il proprio medico di famiglia, se l'indicatore "IHB" compare frequentemente.

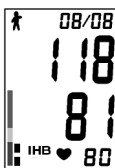

ERRORI E BATTERIA SCARICA

INDICAZIONE	POSSIBILE CAUSA	AZIONI CORRETTIVE
	<p>Il bracciale è indossato in modo sbagliato o la spina del tubo è inserita in modo lasco.</p> <p>Movimento del braccio/mano o il paziente cammina durante la misurazione.</p> <p>Il bracciale non si gonfia alla pressione necessaria.</p>	<p>Assicurarsi che il bracciale sia indossato correttamente e la spina del tubo sia inserita saldamente, quindi ripetere la misurazione.</p> <p>Ripetere la misurazione seguendo le istruzioni contenute nel manuale.</p> <p>Ripetere la misurazione gonfiando il bracciale 30-40 mmHg sopra la pressione sistolica prevista.</p>
	<p>Le batterie sono scariche.</p>	<p>Sostituire tutte e 4 le batterie.</p>

CURA, CONSERVAZIONE, RIPARAZIONE E RICICLAGGIO

- È necessario proteggere il dispositivo dall'eccessiva umidità, dalla luce diretta del sole, dagli urti, dai solventi, dall'alcool e dalla benzina.
- Rimuovere le batterie prima di riporre il dispositivo per lungo tempo. Tenere le batterie fuori dalla portata dei bambini.
- Mantenere il bracciale lontano da oggetti taglienti, non tirarlo e non torcerlo.
- Utilizzare un panno morbido e asciutto per pulire il dispositivo.
- I bracciali sono sensibili e devono essere maneggiati con cura. Pulire il bracciale con un panno umido.
ATTENZIONE: non lavare mai la guaina interna!
- Una volta l'anno far controllare il dispositivo da un tecnico, per verificarne le condizioni tecniche. Rivolgersi al rivenditore di fiducia per maggiori informazioni.
- Il dispositivo e le batterie non devono essere gettati nella spazzatura domestica. Seguire le regole di riciclaggio locali in vigore e portare il dispositivo e le batterie nei punti di raccolta appropriati.

SOLUZIONE DEI PROBLEMI

SINTOMO	PUNTO DI CONTROLLO	RIMEDIO
Non si ha alcuna visualizzazione quando viene premuto il tasto START.	Le batterie sono scariche.	Sostituire tutte le batterie.
	La polarità delle batterie è sbagliata.	Inserire correttamente le batterie.
	Il contatto dello scomparto batterie è sporco.	Pulire i terminali delle batterie con un panno asciutto.
Il gonfiaggio si arresta e riprende in un secondo tempo.	Ripressurizzazione automatica che garantisce la corretta misurazione.	Vedere <RIPRESSURIZZAZIONE AUTOMATICA>.
	Avete camminato o mosso il braccio (o la mano) durante la misurazione?	Stare tranquilli e in silenzio durante la misurazione
Il valore misurato è troppo alto o troppo basso.	Il bracciale è allo stesso livello del cuore?	Assicurarsi che la postura sia corretta.
	Il bracciale è avvolto correttamente?	Avvolgere il bracciale in modo corretto.
	Avete sforzato il braccio durante la misurazione?	Rilassarsi durante la misurazione.
	Avete camminato o mosso il braccio (o la mano) durante la misurazione?	Stare tranquilli e in silenzio durante la misurazione.
Il valore delle pulsazioni è troppo alto o troppo basso	Avete camminato o mosso il braccio (o la mano) durante la misurazione?	Stare tranquilli e in silenzio durante la misurazione.
	Avete effettuato la misurazione subito dopo aver fatto movimento?	Eseguire di nuovo la misurazione dopo aver riposato per 5 minuti.
Le batterie si sono scaricate subito.	Sono state usate batterie difettose.	Utilizzare batterie alcaline di marca conosciuta.

CARATTERISTICHE TECNICHE

Modello: Domino

Dimensioni: 158 (L) x 120(L) x 127 (H)mm

Peso: Ca. 490 gr. senza batterie

Metodo di misurazione: Oscillometria

Gamma di misurazione: Da 40 a 260 mmHg (pressione del sangue)

Da 40 a 160 battiti/minuto (pulsazioni)

Precisione di misurazione: ± 3 mmHg per pressione sistolica e diastolica $\pm 5\%$ del valore delle pulsazioni

Gonfiaggio: Automatico con pompa

Sgonfiaggio rapido: Valvola elettronica autom.

Batterie: 4"AA" x 1 .5V

Adattatore: Optional, 6V, 600 mA

Memoria: 2x60 set di memorie

Temperatura d'esercizio e umidità: Da +10°C a + 40°C, 85% e inferiore

Temperatura di stoccaggio e umidità: Da -20°C a + 50°C, 85% e inferiore

Dimensioni bracciale: In base al braccio 22-32 cm

Kit completo: Struttura principale, custodia, bracciale, 4 batterie AA (Optional), batteria a bottone 1xCR2025, adattatore (optional), manuale d'uso, scheda garanzia.



Smaltimento: *Il prodotto non deve essere smaltito assieme agli altri rifiuti domestici. Gli utenti devono provvedere allo smaltimento delle apparecchiature da rottamare portandole al luogo di raccolta indicato per il riciclaggio delle apparecchiature elettriche ed elettroniche.*

Per ulteriori informazioni sui luoghi di raccolta, contattare il proprio comune di residenza, il servizio di smaltimento dei rifiuti locale o il negozio presso il quale è stato acquistato il prodotto. In caso di smaltimento errato potrebbero venire applicate delle penali, in base alle leggi nazionali.

CONDIZIONI DI GARANZIA GIMA

Ci congratuliamo con Voi per aver acquistato un nostro prodotto. Questo prodotto risponde a standard qualitativi elevati sia nel materiale che nella fabbricazione. La garanzia è valida per il tempo di 12 mesi dalla data di fornitura GIMA. Durante il periodo di validità della garanzia si provvederà alla riparazione e/o sostituzione gratuita di tutte le parti difettose per cause di fabbricazione ben accertate, con esclusione delle spese di mano d'opera o eventuali trasferte, trasporti e imballaggi. Sono esclusi dalla garanzia tutti i componenti soggetti ad usura.

La sostituzione o riparazione effettuata durante il periodo di garanzia non hanno l'effetto di prolungare la durata della garanzia. La garanzia non è valida in caso di: riparazione effettuata da personale non autorizzato o con pezzi di ricambio non originali, avarie o vizi causati da negligenza, urti o uso improprio. GIMA non risponde di malfunzionamenti su apparecchiature elettroniche o software derivati da agenti esterni quali: sbalzi di tensione, campi elettromagnetici, interferenze radio, ecc.

La garanzia decade se non viene rispettato quanto sopra e se il numero di matricola (se presente) risulti asportato, cancellato o alterato. I prodotti ritenuti difettosi devono essere resi solo e soltanto al rivenditore presso il quale è avvenuto l'acquisto. Spedizioni inviate direttamente a GIMA verranno respinte.

PRINCIPLE OF OPERATION

This device adopts the oscillometric technology with Fuzzy Algorithm measuring the arterial blood pressure and pulse rate. The cuff is wrapped around the arm and automatically inflated by the air pump. The sensor of the device catches weak fluctuation of the pressure in the cuff produced by extension and contraction of the artery of the arm in response to each heartbeat. The amplitude of the pressure waves is measured, converted in millimeters of the mercury column, and is displayed by digital value.



Annotation: This device can not provide reasonable accuracy if used or stored in the temperature or humidity beyond the range stated in the section <SPECIFICATIONS> of this manual.

BATTERY INSTALLATION

1. Open the battery cover and then open the button battery cover, then install one 'CR2025' button battery into the button battery compartment;
2. Close the button battery compartment cover;
3. Install four 'AA' type batteries into the battery compartment as indicated. Make sure that the polarity is correct; batteries can be shorter than the recommended;
4. Close the battery compartment cover.

- Inbuilt button battery for keeping the date/time uninterruptedly during changing the batteries (4x AA batteries). If the new batteries are installed into the device, the date and time displays '01/01' and '00:00' icon in the LCD, it indicates that you need change the new button battery.

- Replace the batteries when the replacement indication '☐' appears in the display or nothing after START button is pressed;

- Batteries in this kit are intended to check work capacity of the device and the life-span of the batteries can be shorter than the recommended;

- Replace all batteries simultaneously, and don't use rechargeable batteries;

- If the device is to be unused for long time, please take out the batteries;

- Don't leave the worn batteries in the device;

- When the low battery indication '☐' flashes on the LCD during measurement, it reminds that the user will change all the batteries but can be used currently, when the low battery indication '☐' in the LCD and at the same time the buzzer beeps for 4 times continuously, it indicates that the user need change all batteries at once.

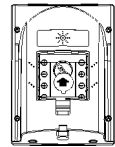
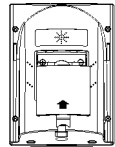

USE THE DEVICE WITH AC POWER ADAPTER

Besides batteries you can use AC power adapter as the power supply. AC power adapter is optional for the device for sale.

The connector of AC power adapter is located in right side of the device.

Use only AC power adapter with below specified technical features:

Output voltage: 6V±5%

Max. output current: At least 600 mA

Output plug polarity: <-> inner

External diameter: 5.5±0.1 mm

Internal diameter: 2.1± 0.1 mm

Length: 10± 0.3 mm

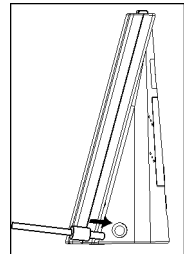

CORRECT POSTURE FOR MEASUREMENT

1. Sit at the table and let the table support your arm as you take the measurement. Make sure that the cuff on the upper arm is at approximately the same level as the heart, and that the forearm is extended naturally on the table;

2. You may lie on your back and take measurement. Look at the ceiling, keep calm, and don't move your neck or body during the measurement. Make sure that the cuff on the upper arm is at approximately the same level as the heart.

Look at the ceiling, keep calm, and don't move your neck or body during the measurement. Make sure that the cuff on the upper arm is at approximately the same level as the heart.

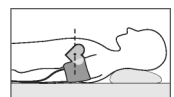
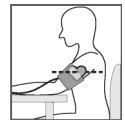

ASSEMBLY THE CUFF

1. Insert the edge of the cuff approximately 5 centimeters into the D-ring as shown in figure.

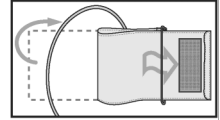

2. Put the cuff on the left upper arm with the tube pointing to the direction of palm. If measurement on your left arm is difficult, you can use right arm for measurement. In this case, it is necessary to know that the readings may differ about 5-10 mmHg between left arm and right arm.

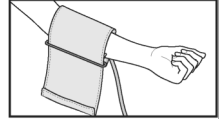

3. Wrap cuff around your upper arm with the lower edge of the cuff approximately 2-3 centimeters above the elbow. The mark <ARTERY> must be over the artery of the arm.

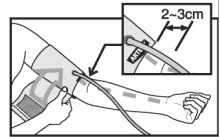

4. Press the cuff to make sure that it is attached securely. The cuff should not be too tight or too loose. Two fingers should be easily put in between cuff and upper arm.

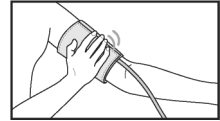

5. The mark <INDEX> on the cuff must point to area <NORMAL> (22-32 cm). This means the cuff size is correct. If mark <INDEX> points to the area beyond area <NORMAL>, please consult your dealer whether you need another size cuff.

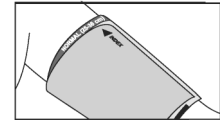

6. Sometimes it is difficult to make the cuff regular owing to the shape of the user's upper arm, the cone-shape assembly of cuff is also acceptable.

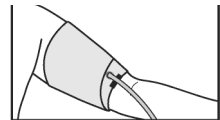

7. If your clothes restrict blood circulation of your upper arm, or you roll your sleeve up so as to result in such restriction. Please take off your clothes to get accurate measurement if necessary.

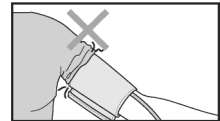

ASSEMBLY THE STORAGE CASE

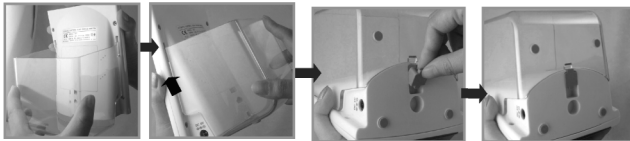

1. Three hooks of storage case aim at the concaves of device respectively;
2. Push the storage case upwards;
3. To fill tightly with the plug.

SETTING THE DATE AND TIME

The function provides accurate measuring time for each measurement.

To get accurate date and time, the user should preset the date and time correctly before the first use of this device.

The operation procedure for presetting Date/Time is as follows:

1. When the device is connected to power supply at first time, the display will show as Fig. 1;



Fig. 1



Fig. 2



Fig. 3

2. Press button 'F', and the year number flashes;

3. Press button 'M1' or 'M2' to subtract or add the number, and press button 'START' for confirmation;

4. When the year setup is finished, the month number will flash automatically as Fig.3. Please follow the same instruction as above to set month, date and time;

5. Press button 'START' to finish setup. If you want to change the date and time, please repeat procedure 2.3.4.

FUNCTION OF REMINDERS

Setting reminders

This monitor has 3 reminder alarms. You can set 3 different reminder alarms within a 24 hours period.

1. When the device stands by, press button 'F' two times to enter into alarm 01 mode, the display will show as Fig.4;

2. Press button 'M1' or 'M2' the display will show as Fig.5 and at the same time the hour number flashes;

3. Press button 'M1' or 'M2' again to subtract or add the number, and press button 'START' for confirmation;

4. When the hour number setup is finished, the minute number will flash automatically. Please follow the same instruction as above to set minute number;

5. Press button 'START' for confirmation.

6. When the device stands by, press button 'F' three and four times respectively to enter into alarm 02 and 03 mode. Repeat the above process if you need a second and third alarm clock.

Annotation: When the alarm is on under device stands by, the icon '🔔' flashes on LCD and goes with beep for 1 minute. Press the button 'START' to turn off the alarm.

When the alarm is on during measurement, the icon '🔔' flashes on LCD for 1 minute without beep. Under this situation, if you press the button 'START', it will stop both the icon '🔔' flashing and measurement.



Fig. 5



Fig. 6

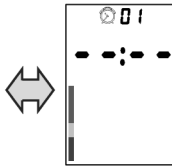

Fig. 7

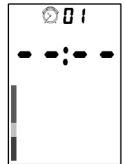

Fig. 4

Reminders clearance

1. When the device stands by, press button 'F' two times to enter into alarm 01 mode, then press button 'M1' for at least 5 seconds, the display will show as Fig.7 which means the alarm 01 is removed.

2. When the device stands by, press button 'F' three and four times respectively to enter into alarm 02 and 03 mode. Repeat the above process to remove the alarm 02 and alarm 03.

AMBIENT TEMPERATURE DISPLAY AND ADJUSTMENT

This monitor can display the ambient temperature and the unit °C and °F can be adjustable. °C mode display in the LCD when the first time used.

1. When the device stands by, press button 'F' five times to enter into the temperature adjustable mode, then press button 'M1' to turn into °F mode and press button 'START' for confirmation.

2. Press button 'M2' to convert °F mode into °C mode.

Annotation: When under the mode of function reset, if without any operation in 1 minute, the device will automatically return to standby mode.

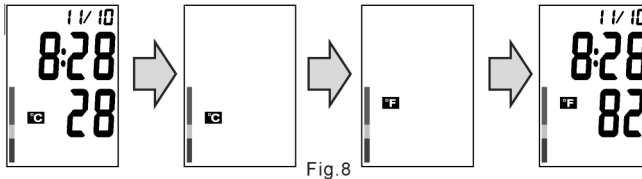

Fig.8

CARRY OUT A MEASUREMENT

1. Insert the tube plug into the air connector. Before the measurement, take 3~5 times deep breath and relax yourself. Don't talk or move your arm;

2. Press button 'START', and all symbols will appear on display in 2 seconds as Fig.9. Then two short beep will sound and '0' will appear on the screen. Pump begins to inflate with display showing the reading of pressure. Generally the pressure will reach 190mmHg as Fig.10;



Fig. 9



Fig. 10



Fig. 11

3. The pump stop inflating and pressure begins to decrease gradually, during which the user's blood pressure and pulse will be calculated as Fig.11;

4. There will be a long beep following the accomplishment of measurement. The air in the cuff will deflate quickly and the blood pressure reading, pulse reading will show in the display. Moreover the measuring time will also display together in two screens alternately. At the same time, the 'person' icon will flash to remind the user to record the reading as Fig.12;

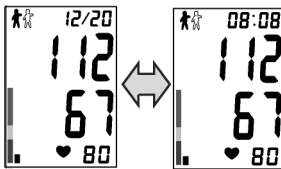

Fig. 12

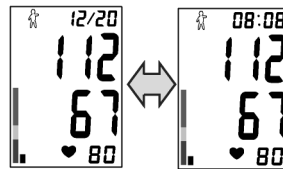

Fig. 13

5. Press button 'M1' or button 'M2' to record the reading in corresponding memory. For example, if button 'M2' is pressed, the display will show as Fig.13. If the user does not press button, the reading won't be recorded;

6. Press the button 'START' to return to standby mode. Please rest for at least 3 minutes for another measurement. The device keeps unused for 3 minutes, the device will return to standby mode automatically.

Automatic inflation

There are 4 given levels of given inflation pressure for this device: 190mmHg, 230mmHg, 270mmHg and 300mmHg.

When 190mmHg is not enough or movement of arm occurs, the device will automatically inflate to reasonable pressure level to ensure a successful measurement. It is not a fault.

Rapid deflation during measurement

If you do not feel well during measurement or want to stop the measurement for some reason, you can press the START button. The device will quickly release the air in cuff and the device will be returned to standby mode.

The indicator displays a segment, based on the current data, corresponding to the WHO classification. For example, if your blood press is 145mmHg (Systolic Pressure), 88mmHg (Diastolic Pressure), according to the world health organization standard, your blood pressure level is Mild Hypertension



Note: If the systolic blood pressure and diastolic blood pressure fall into different categories, the higher value should be taken for classification.

FUNCTION OF MEMORY

Memory recall

1. Domino can store 60 sets of readings each in 'M1' and 'M2', and will automatically calculate the average value of the latest 3 readings for 'M1' and 'M2' respectively. When the memory is full (60 sets of readings are stored), the oldest reading will be replaced by new one. Memory will not clear away even if power supply is removed;

2. After a measurement is finished or when the device stands by, the user can press button 'M1' or button 'M2' to recall memory. Press button 'M1' or 'M2', the display will show the average value of the latest 3 readings as Fig. 14;



Fig. 14

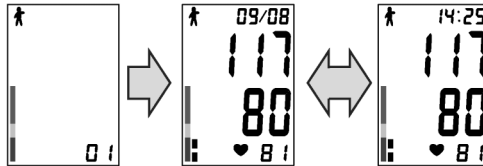

Fig. 15

3. Press again, the display will show '01', which means the latest reading, then turns to another screen to show readings and measuring time as Fig. 15;

4. Press again, the display will show '02', which means the second to the latest reading...

Memory clearance

After a measurement is finished or when the device stands by, hold down button 'M1' or 'M2' for at least 5 seconds, the display will show 'CLR' which means the stored reading for 'M1' or 'M2' is removed.

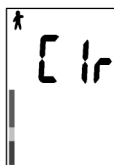



IRREGULAR HEARTBEAT DETECTOR

Model Domino digital blood pressure monitor provides a blood pressure and pulse rate measurement even when an irregular heartbeat occurs. When the device detects the irregular heartbeat or any excessive body movement during measurement, the 'IHB' icon will display in the LCD. It is important that you be relaxed, remain still and do not talk during measurement.

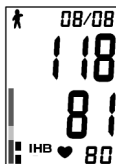
Note: We recommend contacting your physician if you see this 'IHB' indicator frequently.



ERROR AND LOW BATTERY INFORMATION

INDICATION	POSSIBLE REASON	CORRECTION METHODS
	<p>The cuff is put on wrongly or the tube plug is inserted too loosely.</p> <p>Movement of arm/hand or talking during measurement.</p> <p>The cuff is not inflated to necessary pressure.</p>	<p>Make sure that cuff is put on correctly and the tube plug is inserted tightly and repeat the measurement.</p> <p>Repeat the measurement with following completely recommendations of manual.</p> <p>Repeat the measurement with pumping cuff on 30-40 mmHg above expected systolic pressure.</p>
	<p>The batteries are weak</p>	<p>Replace all 4 batteries with new ones</p>

CARE, STORING, REPAIR AND RECYCLING

1. It's necessary to protect this device against high moisture, direct sunlight, shock, solvent, alcohol and gasoline.
2. Remove the batteries if the device is to be stored for a long time, and keep the batteries far from the children.
3. Keep the cuff from sharp subject and don't extend or twist the cuff.
4. Use only soft and dry cloth to clean the device.
5. The cuffs are sensitive and must be handled with care. You can clean the cuff cover with damp cloth.
WARNING: Under no circumstances may you wash the inner bladder!
6. It is necessary to consult specialists yearly for checking technical condition of the device. Please consult your dealer for more information.
7. Since neither the device nor batteries are household waste, follow your local recycling rules and dispose them at appropriate collection sites.

TROUBLESHOOTING

SYMPTOM	CHECK POINT	REMEDY
No display when the START button is pressed.	The batteries have run down	Replace all the batteries with new ones.
	The polarity of battery is wrong	Install the batteries correctly.
	The contact of battery compartment is polluted	Clean the battery terminals with dry cloth.
Inflation stops and reinflate later.	The automatic inflation for ensuring correct measurement	See<AUTOMATIC INFLATION>.
	Did you talk or move your arm (or hand) during measurement?	Keep quiet and silent during the measurement.
The reading is extremely low or high.	Is the cuff at the same level as the heart?	Make sure that your posture is right.
	Is the cuff wrapped right?	Wrap the cuff correctly.
	Did you strain your arm during measurement?	Relax during measurement.
	Did you talk or move your arm (or hand) during measurement?	Keep quiet and silent during the measurement.
Pulse rate is too low or too high.	Did you talk or move your arm (or hand) during measurement?	Keep quiet and silent during the measurement.
	Did you make measurement right after exercise?	Take measurement again after resting for more than 5 minutes.
The batteries are run down soon.	Faulty batteries are used	Use alkaline batteries of known manufacturers.

SPECIFICATIONS**Model:** Domino**Size:** 158(L) × 120(W) × 127(H)mm**Weight:** Approximately 490g without batteries**Measuring method:** Oscillometry**Measuring range:** 40 to 260 mmHg (blood pressure); 40 to 160 beats/minute (pulse rate)**Measuring accuracy:** ± 3 mmHg for systolic and diastolic pressure; ± 5% of the reading for the pulse rate**Inflation:** Automatic by the pump**Rapid deflation:** Automatic electronic valve**Batteries:** 4“AA”×1.5V**Adapter:** Optional component, 6V, 600mA**Memory:** 2×60 sets of memories**Operation temperature and humidity:** +10. to + 40, 85% and below**Storage temperature and humidity:** -20. to + 50, 85% and below**Cuff size:** Applicable for arm size 22-32 cm**Complete kit:** Main body, storage case, cuff, 4×AA batteries(Optional), 1×CR2025 button battery, adapter(Optional), instruction manual, warranty card



Disposal: *The product must not be disposed of along with other domestic waste. The users must dispose of this equipment by bringing it to a specific recycling point for electric and electronic equipment.*

For further information on recycling points contact the local authorities, the local recycling center or the shop where the product was purchased. If the equipment is not disposed of correctly, fines or penalties may be applied in accordance with the national legislation and regulations.

GIMA WARRANTY CONDITIONS

Congratulations for purchasing a GIMA product.

This product meets high qualitative standards both as regards the material and the production. The warranty is valid for 12 months from the date of supply of GIMA.

During the period of validity of the warranty, GIMA will repair and/or replace free of charge all the defected parts due to production reasons. Labor costs and personnel traveling expenses and packaging not included. All components subject to wear are not included in the warranty.

The repair or replacement performed during the warranty period shall not extend the warranty.

The warranty is void in the following cases: repairs performed by unauthorized personnel or with non-original spare parts, defects caused by negligence or incorrect use.

GIMA cannot be held responsible for malfunctioning on electronic devices or software due to outside agents such as: voltage changes, electro-magnetic fields, radio interferences, etc.

The warranty is void if the above regulations are not observed and if the serial code (if available) has been removed, cancelled or changed.

The defected products must be returned only to the dealer the product was purchased from. Products sent to GIMA will be rejected.

PRINCIPE DE FONCTIONNEMENT

Ce dispositif se base sur la technologie oscillométrique avec Algorithme Fuzzy qui mesure la pression artérielle et la fréquence du pouls. Le brassard entoure le bras et gonfle automatiquement grâce à la pompe de l'air. Le capteur du dispositif détecte les petites fluctuations de la pression exercée dans le brassard par le relâchement et la contraction de l'artère du bras à chaque battement du cœur. L'appareil mesure l'ampleur de chaque onde de pression, la convertit en millimètres sur la colonne de mercure et l'affiche sur l'écran sous la forme de valeur numérique.



Remarque: le dispositif présent ne peut pas garantir une précision raisonnable s'il est utilisé ou conservé à des températures ou des niveaux d'humidité hors de la plage indiquée dans la section <CARACTÉRISTIQUES TECHNIQUES> du présent manuel.

INSERTION DES PILES

1. Ouvrez le couvercle du compartiment des piles, puis ouvrez le couvercle de la pile bouton, insérez la pile bouton « CR2025 » dans le compartiment correspondant;
2. Fermez le couvercle du compartiment de la pile bouton;
3. Lors de l'installation des pile de type « AA », veillez à respecter la polarité indiquée;
4. Fermez le couvercle du compartiment à piles;

La pile bouton sert à maintenir l'affichage de la date et de l'heure lors du remplacement des piles (4 batteries AA). Si, lorsque vous insérez les piles neuves, l'écran LCD affiche l'icône de la date « 01/01 » et de l'heure « 00:00 », cela veut dire que vous devez insérer une nouvelle pile bouton.

Remplacez les piles lorsque le symbole de la pile '☐' s'affiche sur l'écran ou si l'écran est vide après avoir appuyé sur START;

Les piles utilisées dans ce kit ont le but de gérer la capacité opérationnelle du dispositif et leur durée de vie peut être inférieure à celle indiquée;

Remplacez toutes les piles en même temps et n'utilisez pas de piles rechargeables;

En cas de non-utilisation de l'appareil pour une période prolongée, retirez les piles;

Ne laissez pas les piles épuisées dans le dispositif;

Si, pendant la mesure, le symbole de pile faible '☐' clignote sur l'écran LCD, vous devez vous rappeler de remplacer toutes les piles, mais vous pouvez terminer la mesure. Si le symbole de pile faible '☐' s'affiche sur l'écran LCD et le dispositif émet en même temps 4 bips sonores longs, vous devez remplacer toutes les piles immédiatement.

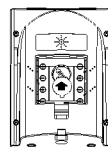
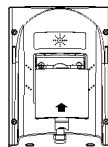

UTILISATION DU DISPOSITIF AVEC ADAPTEUR SECTEUR AC

Cet appareil fonctionne également avec un adaptateur secteur AC. L'adaptateur secteur AC est livré en option. Le connecteur de l'adaptateur secteur AC est situé sur le côté droit du dispositif.

Utilisez uniquement un adaptateur secteur AC avec les caractéristiques techniques suivantes:

Tension de sortie: 6V±5 %

Courant de sortie maxi: 600 mA

Polarité fiche de sortie: <-> interne

Diamètre extérieur: 5.5±0.1 mm

Diamètre intérieur: 2.1± 0.1 mm

Longueur: 10± 0.3 mm

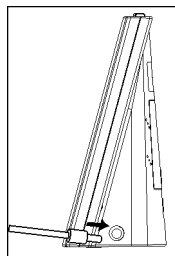

POSITION POUR MESURER CORRECTEMENT LA PRESSION

1. Asseyez-vous et appuyez votre bras sur la table pendant la mesure. Assurez-vous que le brassard autour de la partie supérieure de votre bras se trouve approximativement à la hauteur du cœur, détendez votre avant-bras sur la table dans une posture naturelle;
2. Vous pouvez aussi mesurer votre pression en position allongée sur le dos.

Regardez en l'air, restez calme et ne bougez ni le cou ni le corps pendant la mesure. Assurez-vous que le brassard autour de la partie supérieure de votre bras soit approximativement à la hauteur du cœur.

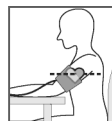

MISE EN PLACE DU BRASSARD

1. Insérez environ 5 cm de l'extrémité du brassard dans l'anneau D-ring situé au début de celui-ci, comme illustré dans la figure.

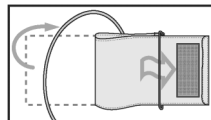

2. Enfilez le brassard sur le bras gauche avec le tuyau tourné vers la paume de votre main. Si vous avez des difficultés à prendre la mesure sur le bras gauche, utilisez le bras droit. Dans ce cas, il vous faut savoir que les lectures peuvent différer de 5-10 mmHg entre le bras gauche et le bras droit.

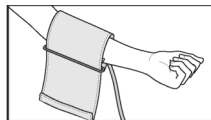

3. Enroulez le brassard autour du bras et fixez-le avec la fermeture velcro. L'extrémité du brassard doit être à environ 2-3 cm du pli intérieur du coude. L'indication <ARTERY> doit se trouver sur l'artère du bras.

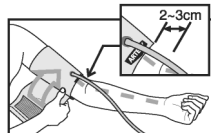

4. Le brassard doit bien adhérer au bras. Il ne doit être ni trop étroit, ni trop lâche. Vous devez laisser suffisamment de place pour pouvoir insérer deux doigts entre le brassard et le bras.



5. Si l'inscription <INDEX> sur le brassard se trouve à l'intérieur de la zone <NORMAL> (22-32 cm), cela veut dire que la circonférence du brassard est correcte. Sinon, vous devez utiliser un brassard avec une circonférence différente (adressez-vous au revendeur).

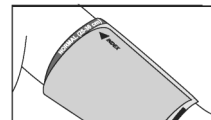

6. Parfois, il se peut que le brassard n'arrive pas à épouser parfaitement la forme du bras. Dans ce cas, vous pouvez lui faire prendre une forme de cône.

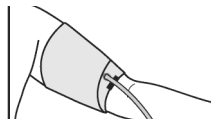

7. Ne roulez pas votre manche sur le bras car cela empêcherait la circulation du sang et rendrait impossible d'obtenir une mesure précise. Éventuellement, retirez vos vêtements.

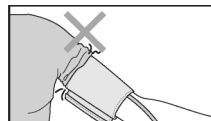

MONTAGE DE L'ÉTUI

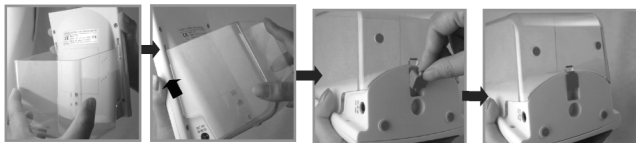

1. Les trois crochets de l'étui s'enclenchent dans les trous présents sur le dispositif;
2. Poussez l'étui vers le haut;
3. Fermez hermétiquement.

RÉGLAGE DE LA DATE ET DE L'HEURE

Cette fonction garantit la mesure correcte du temps pour chaque mesure. Pour avoir une date et une heure précise, réglez correctement la date et l'heure avant d'utiliser le dispositif pour la première fois. Pour ce faire, procédez comme suit:

1. Lorsque vous branchez pour la première fois le dispositif sur la prise de courant, l'écran affiche les données indiquées dans la Fig. 1;



Fig. 1



Fig. 2



Fig. 3

- Appuyez sur la touche « F », la valeur de l'année clignote;
- Appuyez sur la touche « M1 » ou « M2 » pour augmenter ou diminuer la valeur et appuyez sur la touche « START » pour valider;
- Après avoir réglé l'année, la valeur du mois commence à clignoter automatiquement (Fig. 3). Suivez la même procédure pour régler le mois, la date et l'heure;
- Appuyez sur « START » pour valider le réglage. Pour modifier la date et l'heure, répétez les points 2, 3, 4.

FUNCTION AGENDA

Réglage de l'agenda

L'appareil est doté de 3 alarmes rappel. Il est possible de saisir 3 différentes alarmes rappel sur une journée de 24 heures.

- Le dispositif étant en veille, appuyez deux fois sur la touche « F » pour entrer dans le mode d'alarme 01 (Fig. 4);
- Appuyez sur le bouton « M1 » ou « M2 ». L'écran apparaît comme indiqué en Fig. 5 et l'heure clignote;
- Appuyez de nouveau sur la touche « M1 » ou « M2 » pour augmenter ou diminuer la valeur et appuyez sur la touche « START » pour valider;
- Après avoir réglé l'heure, la valeur du mois commence à clignoter automatiquement. Suivez la même procédure pour régler les minutes;
- Appuyez sur « START » pour valider;
- Le dispositif étant en veille, appuyez trois ou quatre fois sur la touche « F » pour entrer respectivement dans le mode d'alarme 02 et 03. Répétez la même procédure; s'il y a lieu, saisissez une seconde ou une troisième alarme

Remarque : quand l'alarme est active et le dispositif est en veille, l'icône '🕒' clignote sur l'écran LCD et un bip sonore retentit pendant 1 minute. Appuyez sur « START » pour désactiver l'alarme.

Si l'alarme est activée pendant la mesure, l'icône '🕒' clignote sur l'écran LCD pendant 1 minute sans qu'aucun bip sonore soit émis. Si vous appuyez sur « START », l'icône '🕒' clignotante disparaît et la mesure est stoppée.



Fig. 5



Fig. 6

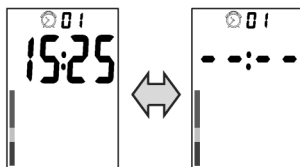

Fig. 7

Supprimer les rappels

- Le dispositif étant en veille, appuyez deux fois sur la touche « F » pour entrer dans le mode d'alarme 01, puis appuyez sur « M1 » pendant au moins 5 secondes. L'écran apparaît comme indiqué en Fig. 7, signalant que l'alarme 01 a été supprimée;
- Le dispositif étant en veille, appuyez trois ou quatre fois sur la touche « F » pour entrer respectivement dans le mode d'alarme 02 et 03. Répétez la procédure indiquée ci-dessus pour supprimer l'alarme 02 et l'alarme 03.

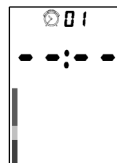

Fig. 4

AFFICHAGE ET RÉGLAGE DE LA TEMPÉRATURE AMBIANTE

Cet appareil peut afficher la température ambiante. Il est possible de régler l'unité de mesure en °C et °F. Par défaut, l'écran LCD affiche les degrés °C.

1. Le dispositif étant en veille, appuyez cinq fois sur la touche « F » pour entrer dans le mode de réglage de la température, puis appuyez sur « M1 » pour passer au mode °F ; appuyez sur « START » pour valider.
2. Appuyez sur « M2 » pour passer du mode °F au mode °C.

Remarque: en mode reset, si aucune opération n'est exécutée pendant 1 minute, le système passe automatiquement au mode veille.

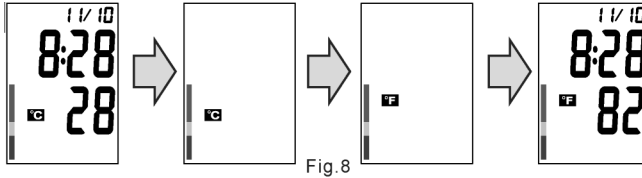

Fig. 8

COMMENT FAIRE DES MESURES CORRECTES

1. Insérez la fiche du tuyau dans le connecteur de l'air.

Avant de mesurer votre pression, respirez 3~5 fois à fond et détendez-vous. Ne parlez pas ni ne bougez votre bras;

2. Appuyez sur la touche « START ». Tous les symboles s'allument en même temps pendant deux secondes (Fig. 9). L'appareil émet deux courts bips sonores et « 0 » s'affiche sur l'écran. Le brassard commence à se gonfler et l'écran affiche les valeurs de pression. Normalement, la pression arrive jusqu'à 190mmHg (Fig. 10):



Fig. 9



Fig. 10



Fig. 11

3. La pompe arrête alors de gonfler le brassard et la pression commence à diminuer graduellement. L'appareil mesure en même temps la pression et le pouls (Fig. 11);

4. Un bip sonore prolongé signale que la mesure est terminée. Le brassard se dégonfle rapidement et l'écran affiche les valeurs de mesure de la pression et du pouls. Un autre écran affiche le temps de la mesure. En même temps, l'icône clignote pour vous rappeler d'enregistrer la valeur mesurée (Fig.12);

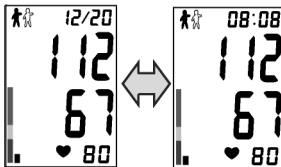

Fig. 12

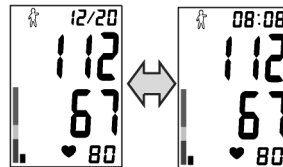

Fig. 13

5. Appuyez sur « M1 » ou « M2 » pour enregistrer la valeur mesurée dans la mémoire correspondante. Par ex: en appuyant sur « M2 », l'écran apparaît comme indiqué en Fig. 13. Si vous n'appuyez pas sur la touche, la valeur mesurée ne sera pas enregistrée;

6. Appuyez sur « START » pour retourner au mode veille. Avant d'exécuter une autre mesure, attendez au moins 3 minutes. Si le dispositif est inutilisé pendant 3 minutes, il retourne en mode veille.

Gonflage automatique

Ce dispositif dispose de 4 niveaux de gonflage prédéfinis: 190mmHg, 230mmHg, 270mmHg et 300mmHg. Si la pression de 190mmHg n'est pas suffisante ou si vous bougez le bras, le dispositif gonflera ultérieurement le brassard jusqu'à atteindre un niveau de pression approprié permettant de garantir une mesure correcte. Ce n'est pas un dysfonctionnement.

Décompression rapide pendant la mesure

Si ne vous sentez pas bien pendant la mesure ou si vous désirez l'interrompre, appuyez sur START. Le dispositif dégonflera rapidement le brassard et retournera au mode veille.

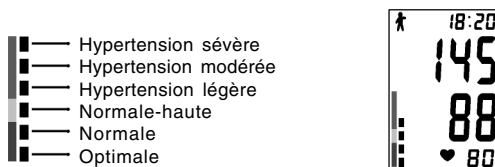

L'indicateur montre un segment, basé sur les données courantes, correspondant au classement de l'OMS. Par exemple, si la pression artérielle est de 145mmHg (pression systolique), 88mmHg (pression diastolique), selon le classement de l'Organisation Mondiale de la Santé, le niveau de la pression indique une hypertension légère.



Remarque: Si la pression systolique et la pression diastolique font partie de catégories différentes, la valeur la plus élevée est considérée valable aux fins du classement.

FONCTION MÉMOIRE

Rappel mémoire

1. Dpmno peut mémoriser jusqu'à 60 mesures en  et , et calculer automatiquement la moyenne des 3 dernières mesures pour « M1 » et « M2 » respectivement. Quand la mémoire est pleine (60 mesures mémorisées), les données les plus anciennes seront remplacées par celles plus récentes. La mémoire ne s'efface pas lors de la mise hors tension;
2. Au terme d'une mesure ou quand le dispositif est en veille, appuyez sur « M1 » ou sur « M2 » pour rappeler la mémoire. Lorsque vous appuyez sur « M1 » ou sur « M2 », l'écran affiche la moyenne des trois dernières mesures (Fig. 14);

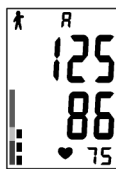

Fig. 14

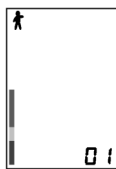
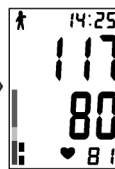

Fig. 15



3. Si vous appuyez de nouveau, l'écran affiche « 01 », c'est-à-dire la dernière mesure enregistrée, puis il passe à une autre page pour afficher les valeurs mesurées et le temps de mesure (Fig. 15);
4. Si vous appuyez de nouveau, l'écran affiche « 02 », c'est-à-dire l'avant-dernière mesure enregistrée.

Suppression des données enregistrées

Au terme d'une mesure ou quand le dispositif est en veille, maintenez « M1 » ou « M2 » enfoncées pendant au moins 5 secondes, l'écran affiche « CLR » pour signaler que la valeur mémorisée pour « M1 » ou « M2 » a été supprimée.

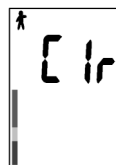



DÉTECTEUR DE BATTEMENTS IRRÉGULIERS DU CŒUR

Le tensiomètre numérique Modèle Domino assure la mesure de la pression artérielle et du pouls, même en cas de battements irréguliers du cœur. Si le dispositif détecte un battement irrégulier du cœur ou un mouvement excessif du corps pendant la mesure, l'icône « IHB » s'affiche sur l'écran LCD. Pendant la mesure, essayez de vous détendre, ne bougez pas et ne parlez pas.

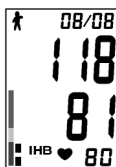
Remarque: Si l'indicateur « IHB » apparaît fréquemment, nous vous conseillons de consulter votre médecin de famille.



MESSAGE D'ERREUR ET INDICATION DE PILES FAIBLE

INDICATION	CAUSE PROBABLE	ACTIONS CORRECTIVES
	<p>Le brassard n'est pas bien en place ou la fiche du tuyau est mal insérée.</p> <p>Vous avez bougé le bras ou la main ou vous avez parlé pendant la mesure.</p> <p>Le brassard ne se gonfle pas à la juste pression</p>	<p>Assurez-vous de bien mettre le brassard et que la fiche du tuyau soit insérée à fond, puis répétez la mesure.</p> <p>Répéter la mesure en suivant les instructions contenues dans la notice</p> <p>Répétez la mesure en gonflant le brassard à plus de 30-40 mmHg de la pression systolique prévue.</p>
	<p>Les piles sont déchargées</p>	<p>Remplacer les 4 piles.</p>

ENTRETIEN, STOCKAGE, RÉPARATION ET RECYCLAGE

1. Protégez le dispositif contre l'humidité excessive, la lumière directe du soleil, les chocs, les solvants, l'alcool et l'essence.
2. Avant de ranger le dispositif pour une période prolongée, retirez les piles. Gardez les piles hors de la portée des enfants.
3. Maintenez le brassard à l'écart d'objets tranchants, ne le tirez pas et ne le tordez pas.
4. Pour nettoyer le dispositif, utilisez un chiffon doux et sec.
5. Les brassards sont sensibles et doivent être manipulés avec soin. Nettoyez le brassard avec un chiffon humide.

ATTENTION: ne lavez jamais la gaine intérieure!

6. Une fois par an, faites contrôler le dispositif par un technicien pour en vérifier les conditions techniques. Adressez-vous à votre revendeur de confiance pour de plus amples renseignements.
7. Le dispositif et les piles ne doivent pas être jetés avec les déchets ménagers. Suivez les règles de recyclage locales en vigueur et apportez le dispositif et les piles dans les points de collecte désignés.

DÉPANNAGE

PROBLÈME	CAUSE PROBABLE	SOLUTION
L'écran est vide lorsque l'on appuie sur START.	Les piles sont déchargées.	Remplacer toutes les piles.
	Polarité des piles incorrecte.	Insérez correctement les piles.
	Le contact du compartiment à piles est encrassé.	Nettoyez les bornes des piles avec un chiffon sec.
Le gonflage s'arrête et reprend successivement.	Gonflage automatique garantissant la mesure correcte.	Voir <GONFLAGE AUTOMATIQUE>.
	Vous avez parlé ou bougé votre bras (ou votre main) pendant la mesure.	Ne bougez pas et ne parlez pas pendant la mesure.
La valeur mesurée est trop élevée ou trop basse.	Le brassard ne se trouve pas à la hauteur du cœur.	Assurez-vous que votre posture soit correcte pour la mesure.
	Le brassard est mal positionné.	Veiller à bien placer le brassard.
	Vous avez forcé votre bras pendant la mesure.	Détendez-vous pendant la mesure.
	Vous avez parlé ou bougé votre bras (ou votre main) pendant la mesure.	Ne bougez pas et ne parlez pas pendant la mesure.
La valeur du pouls mesurée est trop élevée ou trop basse.	Vous avez parlé ou bougé votre bras (ou votre main) pendant la mesure.	Ne bougez pas et ne parlez pas pendant la mesure.
	Vous avez effectué la mesure immédiatement après avoir fait du sport.	Reposez-vous 5 minutes, puis refaites la mesure.
Les piles se sont déchargées rapidement.	Vous avez utilisé des piles défectueuses.	Utilisez des piles alcalines de marque connue.

SPÉCIFICATIONS TECHNIQUES**Modèle:** Domino**Dimensions:** 158 (L) x 120 (L) x 127 (H) mm**Poids:** 490 g environ, sans piles**Méthode de mesure:** Oscillométrique**Plage de mesure:** Entre 40 et 260 mmHg (pression artérielle); Entre 4 et 160 battements par minute (pouls)**Précision de mesure:** ± 3 mmHg pour pression systolique et diastolique ± 5 % de la valeur du pouls**Gonflage:** Automatique par pompe**Dégonflage rapide:** Robinet autom. électronique**Piles:** 4 « AA » x 1,5 V**Adaptateur:** En option, 6V, 600 mA**Mémoire:** 2x60 sets de mémoires**Température de fonctionnement et humidité:** Entre +10 °C et + 40 °C, 85 % et inférieure**Température de stockage et humidité:** Entre -20 °C et + 50 °C, 85 % et inférieure**Taille brassard:** Selon le bras 22-32 cm**Kit complet:** Corps principal, étui, brassard, 4 piles AA (en option), pile bouton 1xCR2025, adaptateur (en option), notice explicative, carte de garantie.



Élimination des déchets d'EEE: Ce produit ne doit pas être jeté avec les ordures ménagères. Les utilisateurs doivent remettre leurs appareils usagés à un point de collecte approprié pour le traitement, la valorisation, le recyclage des déchets d'EEE.

Pour obtenir plus d'informations sur les points de collecte des équipements à recycler, contactez votre mairie, le service local de collecte et de traitement des déchets ou le point de vente du produit. Toute personne contrevenant aux lois nationales en matière d'élimination des déchets est passible de sanctions administratives.

CONDITIONS DE GARANTIE GIMA

Toutes nos félicitations pour avoir acheté un de nos produits. Ce produit est conçu de manière à garantir des standards qualitatifs élevés tant en ce qui concerne le matériau utilisé que la fabrication. La durée de la garantie est de 12 mois à compter de la date de la fourniture GIMA.

Durant la période de validité de la garantie, la réparation et/ou la substitution de toutes les parties défectueuses pour causes de fabrication bien vérifiées, sera gratuite. Les frais de main d'œuvre ou d'un éventuel déplacement, ainsi que ceux relatifs au transport et à l'emballage sont exclus.

Sont également exclus de la garantie tous les composants sujets à usure. La substitution ou réparation effectuées pendant la période de garantie ne comportent pas le prolongement de la durée de la garantie. La garantie n'est pas valable en cas de : réparation effectuée par un personnel non autorisé ou avec des pièces de rechange non d'origine, avaries ou vices causés par négligence, chocs ou usage impropre. GIMA ne répond pas des dysfonctionnements sur les appareillages électroniques ou logiciels causés par l'action d'agents extérieurs tels que : sautes de courant, champs électromagnétiques, interférences radio, etc. La garantie sera révoquée en cas de non respect des prescriptions ci-dessus et si le numéro de matricule (si présent) résultera avoir été enlevé, effacé ou altéré. Les produits considérés défectueux doivent être rendus seulement et uniquement au revendeur auprès duquel l'achat a été effectué. Les expéditions qui seront envoyées directement à GIMA seront repoussées.

BETRIEBSPRINZIP

Dieses Gerät basiert sich auf die oszillometrische Technologie mit Fuzzy Algorithmus für Blutdruck- und der Pulsfrequenz-Messungen. Die Armmanschette wird um den Arm gewickelt und automatisch durch die Luftpumpe aufgeblasen. Der Gerätesensor erfasst die geringen Blutdruckschwankungen, die in der Manschette, durch das Zusammenziehen und Ausdehnen der Ararterie, als Antwort auf jeden Herzschlag, erfolgen. Das Gerät misst also den Umfang jeder Druckwelle, wandelt diese in Millimeter Quecksilber um und wird auf dem Display als digitaler Wert angezeigt.



Hinweis: Erfolgt eine Verwendung des Gerätes außerhalb der, im Abschnitt "TECHNISCHE EIGENSCHAFTEN" dieses Handbuchs aufgeführten, Grenzen in Bezug auf Temperatur oder Feuchtigkeit, kann keine Gewährleistung für richtige Ergebnisse geboten werden.

EINLEGEN DER BATTERIEN

1. Den Deckel des Batteriefachs und anschließend den der Knopfbatterie öffnen und die Knopfbatterien in das entsprechende Fach einlegen.
2. Den Deckel des Knopfbatteriefachs schließen.
3. Beim Einlegen der „AA“-Batterien auf die richtige, im Batteriefach angezeigte, Polarität achten.
4. Den Deckel des Batteriefachs schließen.



- Mit der integrierten Knopfbatterie bleibt während des Batterieaustausches (4 Batterien AA) die Anzeige des Datums und der Uhrzeit aktiviert. Erscheint auf dem LCD-Display, nach dem Einlegen der neuen Batterien, die Ikone Datum „01/01“ und Uhrzeit „00.00“, muss die Knopfbatterie ausgetauscht werden.

- Den Batterieaustausch vornehmen, wenn auf dem Display das Batterie-Zeichen  erscheint oder wenn das LCD-Display nach Betätigen der START-Taste, dunkel bleibt. Die mitgelieferten Batterien dienen nur zum Verwalten der Betriebskapazität des Gerätes; die angegebene Lebensdauer kann kürzer ausfallen.

- Alle Batterien gleichzeitig austauschen und keine aufladbaren Batterien verwenden.

- Nehmen Sie die Batterien heraus, wenn das Gerät längere Zeit nicht benutzt wird.

- Keine leeren Batterien im Gerät lassen!

- Falls bei der Messung auf dem LCD-Display das Symbol "Batterie leer"  erscheint, kann die Messung zwar noch zu Ende geführt werden, aber der Benutzer sollte die Batterie schnellstmöglich austauschen. Wenn auf dem LCD-Display das Symbol „Batterie leer“  erscheint und 4 aufeinander folgende Signaltöne ertönen, müssen die Batterien umgehend ausgetauscht werden.

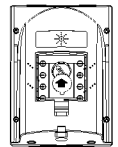
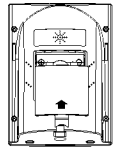

VERWENDUNG DES GERÄTES MIT AC-NETZTEIL

Das Gerät wird sowohl mit Batterien als auch mit einem AC-Netzteil betrieben. Das AC-Netzteil ist als Sonderzubehör zu beziehen. Die Anschlussbuchse für das AC-Netzteil befindet sich auf der rechten Seite des Gerätes.

Bitte nur AC-Netzteile mit den folgenden technischen Eigenschaften verwenden:

Ausgangsspannung: 6V±5%

Max. Ausgangsstrom: 600 mA

Polarität Ausgangsstecker: <-> intern

Außendurchmesser: 5.5±0.1 mm

Innendurchmesser: 2.1± 0.1 mm

Länge: 10± 0.3 mm

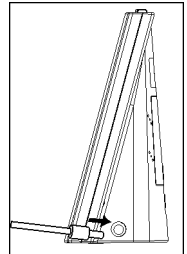

RICHTIGE KÖRPERHALTUNG BEI DER MESSUNG

1. Sich hinsetzen und den Unterarm während der Messung auf die Tischfläche auflegen. Sich vergewissern, dass sich die am Oberarm angelegte Manschette, ungefähr auf Herzhöhe befindet; den Unterarm entspannt auf den Tisch auflegen.

2. Die Messung kann auch auf dem Rücken liegend erfolgen.

Den Blick nach oben richten, ruhig liegen bleiben und weder den Hals noch den Körper bei der Messung bewegen. Sich vergewissern, dass sich die am Oberarm angelegte Manschette, ungefähr auf Herzhöhe befindet.

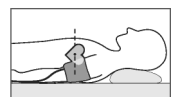
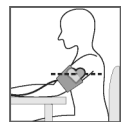

ZUSAMMENSETZEN DER ARMMANSCHETTE

1. Führen Sie ungefähr 5 cm des Endstückes der Armmanschette, wie auf der Abbildung angegeben, durch den sich am anderen Ende befindenden D-Ring.

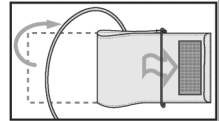

2. Die Armmanschette am linken Arm anlegen und darauf achten, dass der Schlauch zur Handfläche hin läuft. Falls die Messung mit dem linken Arm Probleme darstellen sollte, kann auch der rechte Arm benutzt werden. In diesem Fall muss jedoch berücksichtigt werden, dass beim Ablesen Abweichungen von 5-10 mmHg zwischen dem linken und dem rechten Arm auftreten können.

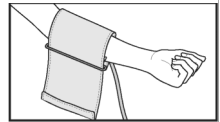

3. Die Manschette um den Arm wickeln und sie mit dem Klettverschluss befestigen. Der untere Rand der Manschette muss ungefähr 2-3 cm über der Ellenbeuge liegen. Die Schrift <ARTERY> muss über der Armarterie liegen.

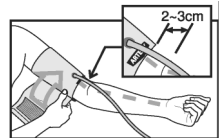

4. Die Manschette sollte weder zu fest noch zu locker am Arm anliegen. Sie liegt richtig an, wenn zwei Finger zwischen Manschette und Arm passen.

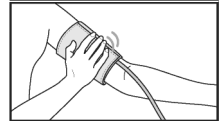

5. Die Manschettengröße ist richtig, wenn sich die auf der Manschette anbrachte Schrift <INDEX>, innerhalb des Bereiches <NORMAL> (22-32 cm) befindet. Sollte dieses nicht der Fall sein, wenden Sie sich für Armmanschetten anderer Größen an Ihren Händler.

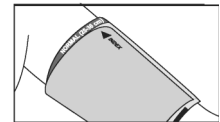

6. Die Armmanschette kann nicht immer einwandfrei um den Arm gewickelt werden. Sie kann also auch kegelförmig angelegt werden.

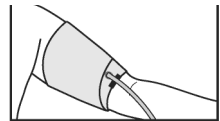

7. Die Manschette nicht vor eng aufgerollten Ärmeln anlegen, die die Blutzufuhr einschränken und somit keine richtige Messung ermöglichen. Legen Sie eventuell die Kleidung ab.

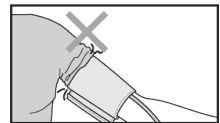

ZUSAMMENBAU DES GEHÄUSES

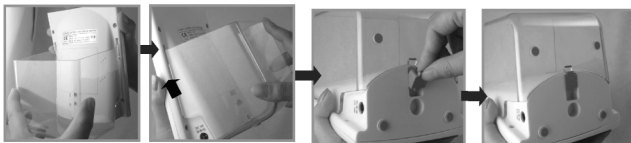

1. Die drei Haken des Gehäuses in die Aussparung des Gerätes einhaken.
2. Das Gehäuse nach oben drücken.
3. Luftdicht verschließen.

DATUM UND UHRZEIT EINSTELLEN

Mit dieser Funktion erfolgt das korrekte Zeitmessen jeder Messung. Vor der ersten Geräteverwendung das richtige Datum und die Uhrzeit einstellen.

Die Einstellung des Datums und der Uhrzeit erfolgt wie nachstehend beschrieben:

1. Beim ersten Anschluss des Gerätes an das Stromnetz, erscheint auf dem Display die in Abb. 1 aufgeführte Anzeige.



Fig. 1



Fig. 2



Fig. 3

2. Taste "F" drücken. Die Ziffern der Jahreszahl beginnen zu blinken.
3. Die Tasten "M1" oder "M2" drücken, um den Wert zu erhöhen bzw. zu verringern; zur Bestätigung die Taste „START“ drücken.
4. Nach Eingabe der Jahreszahl, beginnen automatisch die Ziffern des Monats zu blinken (Abb. 3). Für die Einstellung des Monats, des Datums und der Uhrzeit wie zuvor beschrieben verfahren.
5. Zur Bestätigung die "START"-Taste drücken. Zum Ändern des Datums und der Uhrzeit, die unter Punkt 2, 3 und 4 beschriebenen Vorgänge wiederholen.

ERINNERUNGSFUNKTION

Einstellung der Erinnerungsfunktion

Das Gerät verfügt über 3 Erinnerungs-Alarme. Sie können 3 verschiedene Erinnerungs-Alarme pro Tag einstellen.

1. Im Standby-Modus zwei Mal die Taste "F" drücken, um auf die Alarm-Funktion 01 zu gelangen (Abb. 4).
 2. Die Taste „M1“ oder „M2“ drücken. Auf dem Display erscheint die auf Abb. 5 aufgeführte Anzeige und gleichzeitig blinken die Ziffern der Stunden.
 3. Erneut die Taste "M1" oder "M2" betätigen, um den Wert zu erhöhen bzw. zu verringern; zur Bestätigung die Taste „START“ drücken.
 4. Nach Eingabe der Stunde, beginnen automatisch die Minutenziffern zu blinken. Zum Einstellen der Minuten, den vorgenannten Vorgang wiederholen.
 5. Zur Bestätigung die Taste „START“ drücken.
 6. In Standby-Modus, die Taste "F" drei bzw. vier Mal drücken um entweder auf den Alarm-Modus 02 oder 03 zu gelangen. Den Vorgang wiederholen und gegebenenfalls einen zweiten oder dritten Alarm einstellen.
- Hinweis:** Ist eine Erinnerungsfunktion aktiviert und das Gerät befindet sich in Standby, blinkt die Ikone '☼' auf dem LCD-Display und ein akustisches Signal ist eine Minute lang zu vernehmen. Zum Ausstellen des Alarms die Taste „START“ drücken.

Löst sich das Erinnerungssignal während der Messung aus, blinkt die Ikone '☼' eine Minute lang auf dem LCD-Display, ohne akustische Meldung. Durch Betätigen der "START"-Taste, wird die blinkende Ikone '☼' ausgeblendet und die Messung beendet.



Fig. 5



Fig. 6

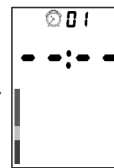

Fig. 7

Löschen der Erinnerungsfunktionen

1. In Standby-Modus, zwei Mal die Taste "F" drücken, um auf den Alarm-Funktion 01 zu gelangen und die Taste „M1“ mindestens 5 Sekunden lang gedrückt halten. Auf dem Display erscheint die auf Abb. 7 aufgeführte Anzeige, d.h. der Alarm 01 wurde gelöscht.
2. In Standby-Modus, drei bzw. vier Mal die Taste "F" drücken um auf die Alarime 02 bzw. 03 zu gelangen. Den vorgenannten Vorgang zum Löschen des Alarms 02 und 03 wiederholen.

ANZEIGE UMGEBUNGSTEMPERATUR UND EINSTELLUNG

Diese Anzeige bezieht sich auf die Umgebungstemperatur. Als Maßeinheit kann entweder °C oder °F

eingestellt werden. Die Defaulteinstellung ist °C.

1. In Standby-Modus, fünf Mal die Taste "F" drücken, um auf die Temperatureinstellungs-Funktion zu gelangen; dann die Taste „M1“ drücken um auf die Maßeinheit °F zu gelangen und zur Bestätigung die Taste „START“ drücken.

2. Für das Umschalten von °F nach °C die Taste „M2“ drücken.

Hinweis: In Reset-Modus geht das Gerät automatisch auf den Standby-Modus zurück, wenn innerhalb einer Minute keine Tätigkeit erfolgt.

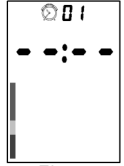

Fig. 4

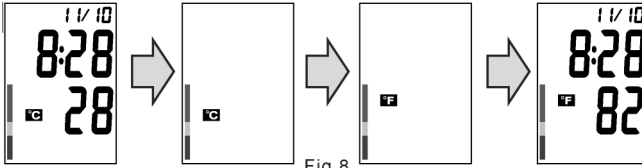

Fig. 8

AUSFÜHREN EINER MESSUNG

1. Den Schlauchstecker in die Buchse des Luftanschlusses stecken.

Vor der Messung 3–5 tief Luft holen und sich entspannen. Nicht sprechen oder den Arm bewegen.

2. Taste „START“ drücken. Auf dem Display werden ein paar Sekunden lang alle Symbole angezeigt (Abb. 9). Dann ertönen zwei kurze akustische Signale und auf der Anzeige erscheint „0“. Die Armmanschette wird aufgepumpt und auf dem Display erscheinen die Druckwerte. Der Druck erreicht normalerweise einen Wert von 190 mmHg (Abb. 10):



Fig. 9



Fig. 10



Fig. 11

3. Das Manschettenaufblasen wird unterbrochen und der Druck verringert sich stufenweise. Gleichzeitig erfolgt die Messung des Drucks und der Pulsfrequenzen (Abb. 11).

4. Ein längeres akustisches Signal gibt das Ende der Messung an. Ein schnelles Luftablassen der Manschette erfolgt und auf dem Display erscheinen die Werte der Druckmessung und der Pulsfrequenzen. Außerdem erscheint als weitere Angabe die Messzeit. Gleichzeitig beginnt die Ikone 'Person' zu blinken, das den Bediener an das Speichern des gemessenen Wertes erinnert (Abb. 12).

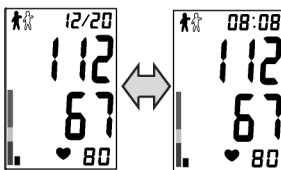

Fig. 12

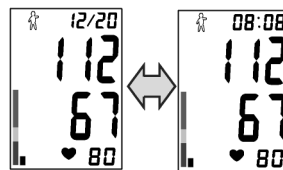

Fig. 13

5. "M1" oder „M2“ drücken, um den gemessenen Wert im entsprechenden Speicherplatz zu sichern. Zum Beispiel: Durch Betätigen der "M2"-Taste erscheinen auf dem Display die wie auf Abb. 13 angegebenen Anzeigen. Wenn die Taste nicht gedrückt wird, geht der gemessene Wert verloren.

6. „START“-Taste drücken, um auf Standby zurück zu gehen. Zwischen den einzelnen Messungen mindestens 3 Minuten vergehen. Bei einer Nichtbenutzung des Gerätes, geht dieses nach 3 Minuten in den Standby-Modus zurück.

Automatische Luftdruckeinstellung

Dieses Gerät verfügt über vier voreingestellte Luftdruckniveaus: 190mmHg, 230mmHg, 270mmHg und 300mmHg. Falls der Luftdruck von 190 mmHg nicht ausreicht oder der Arm bewegt wird, führt das Gerät ein, mit entsprechendem Druckniveau, erneutes Aufpumpen aus, damit die richtige Messung erfolgt. Eine Störung ist nicht vorhanden.

Schnelles Luftablassen nach der Messung

Falls Sie sich bei der Messung nicht wohl fühlen sollten oder wenn Sie die Messung unterbrechen möchten, betätigen Sie die „START“-Taste. Es erfolgt ein schnelles Luftablassen der Manschette und das Gerät geht auf den Standby-Modus zurück.

Auf der Anzeige wird ein Segment, das sich auf die laufenden Daten bezieht und der OMS-Klassifizierung entspricht, abgebildet.

Wenn zum Beispiel der Blutdruck 145 mmHg beträgt (systolischer Wert), 88 mmHg (diastolischer Wert), in Bezug auf die Klassifizierung der Weltgesundheitsorganisation, gibt das Druckniveau eine leichte Hypertonie an.

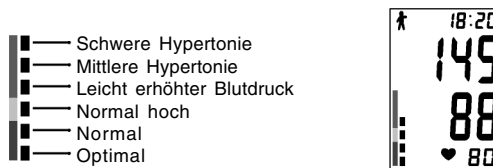

Hinweis: Falls der systolische und diastolische Druck in zwei verschiedene Kategorien fallen sollte, wird für die Klassifizierung der höchste Wert als gültig betrachtet.

SPEICHERFUNKTION

Abrufen der gespeicherten Daten



1. Das Modell Domino kann bis zu 60 Messungen in  und , speichern und automatisch den Durchschnitt der letzten drei Messungen für "M1" und "M2" berechnen. Wenn der Speicher voll ist (60 gespeicherte Messungen), werden die ältesten gespeicherten Werte mit den zuletzt gespeicherten ersetzt. Bei Stromausfall gehen die gespeicherten Daten nicht verloren.
2. Nach der Messung oder wenn sich das Gerät in Standby-Modus befindet, die Taste „M1“ oder „M2“, zum Abrufen des Speichers, betätigen. Durch Betätigen der Taste „M1“ oder „M2“ erscheint der Durchschnittswert der drei letzten Messungen (Abb. 14).



Fig. 14



Fig. 15

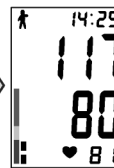

3. Durch erneutes Drücken, erscheint auf dem Display "01", d.h. die letzte gespeicherte Messung. Dann erscheint eine weitere Anzeige mit der Abbildung der gemessenen Werte und der Messungszeit (Abb. 15).
4. Durch ein weiteres Drücken der Taste erscheint auf dem Display „02“, d.h. die vorletzte gespeicherte Messung.

Löschen der gespeicherten Daten

Nach der Messung oder wenn sich das Gerät in Standby-Modus befindet, die Taste "M1" oder "M2" mindestens 5 Sekunden lang gedrückt halten. Auf dem Display erscheint "CLR", d.h. der für "M1" oder "M2" gespeicherte Wert wurde gelöscht.

ERFASSEN UNREGELMÄSSIGER HERZSCHLÄGE

Mit dem digitalen Blutdruckmessgerät Modell Domino kann die Messung des Blutdrucks und der Pulsfrequenzen auch bei unregelmäßigen Herzschlägen erfolgen. Wenn das Gerät bei den Messungen unregelmäßige Herzschläge oder zu große Körperbewegungen erfasst, erscheint auf dem LCD-Display die Ikone „IHB“. Es ist sehr wichtig, dass Sie sich bei der Messung entspannen, sich nicht bewegen und nicht sprechen.

Hinweis: Wir empfehlen, den Hausarzt aufzusuchen, wenn die "IHB"-Anzeige häufig erscheint.

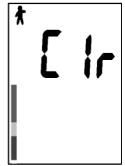

STÖRUNGEN UND LEERE BATTERIEN

ANZEIGE	MÖGLICHE URSACHE	LÖSUNG
	<p>Die Manschette ist falsch angebracht oder der Schlauchstecker sitzt nicht richtig.</p> <p>Der Arm/die Hand wurde bewegt oder die Person sprach während der Messung.</p> <p>Die Armmanschette bläst sich nicht richtig auf.</p>	<p>Sich vergewissern, dass die Armmanschette richtig anliegt und dass der Stecker fest sitzt. Die Messung wiederholen.</p> <p>Die Messung gemäß den im Handbuch aufgeführten Anweisungen wiederholen.</p> <p>Die Messung wiederholen indem die Armmanschette 30-40 mmHg über dem vorgesehenen systolischen Druck aufgepumpt wird.</p>
	<p>Die Batterien sind leer.</p>	<p>Alle 4 Batterien austauschen.</p>

PFLEGE, AUFBEWAHRUNG, REPARATUR UND ENTSORGUNG

1. Das Gerät vor übermäßiger Feuchtigkeit, direkten Sonneneinstrahlungen, Stößen, Lösungsmitteln, Alkohol und Benzin schützen.
2. Wenn das Druckmessgerät längere Zeit nicht benutzt wird, die Batterien aus dem Gerät herausnehmen. Die Batterien außer Reichweite von Kindern aufbewahren.
3. Die Armmanschette vor schneidenden Gegenständen entfernt halten, sie nicht verwinden oder an ihr ziehen.
4. Zum Reinigen des Geräts ein weiches und trockenes Tuch benutzen.
5. Die Armmanschetten sind sehr empfindlich und müssen vorsichtig behandelt werden. Die Armmanschette mit einem feuchten Tuch reinigen.

ACHTUNG: Die innere Armmanschettenhülle NIE waschen!

6. Ein Mal pro Jahr das Gerät von einem Techniker warten lassen, um die technischen Bedingungen zu prüfen. Wenden Sie sich bitte zwecks weiterer Informationen an Ihren Händler.
7. Das Gerät und die Batterien dürfen nicht im Haushaltsmüll entsorgt werden. Folgen Sie den vor Ort gültigen Entsorgungsbestimmungen und entsorgen Sie das Gerät und die Batterien an den entsprechenden Sammelstellen.

BEHEBEN VON PROBLEMEN

STÖRUNG	URSACHE	LÖSUNG
Keine Anzeige nach Betätigen der „START“-Taste	<p>Die Batterien sind leer.</p> <p>Die Batterien wurden falsch eingelegt (falsche Polarität)</p> <p>Der Kontakt im Batteriefach ist verschmutzt.</p>	<p>Alle Batterien austauschen.</p> <p>Die Batterien richtig einlegen</p> <p>Die Endkontakte der Batterien mit einem feuchten Tuch säubern.</p>
Das Aufpumpen wird unterbrochen und erfolgt in einem zweiten Schritt.	<p>Automatische Druckeinstellung für die richtige Messung.</p> <p>Wurde bei der Messung gesprochen oder der Arm (oder die Hand) bewegt?</p>	<p>Siehe <AUTOMATISCHE LUFTDRUCKEINSTELLUNG></p> <p>Bei der Messung ruhig und still bleiben.</p>
Der gemessene Wert ist zu hoch oder zu tief.	<p>Befindet sich die Armmanschette auf Herzhöhe?</p> <p>Ist die Armmanschette richtig angelegt?</p> <p>Wurde der Arm bei der Messung unter Kraft gesetzt?</p> <p>Wurde bei der Messung gesprochen oder der Arm (oder die Hand) bewegt?</p>	<p>Vergewissern Sie sich über die richtige Haltung.</p> <p>Die Armmanschette richtig anlegen.</p> <p>Sich während der Messung entspannen.</p> <p>Bei der Messung ruhig und still bleiben.</p>
Der Pulsfrequenzwert ist zu hoch oder zu tief.	<p>Wurde bei der Messung gesprochen oder der Arm (oder die Hand) bewegt?</p> <p>Erfolgte die Messung kurz nach einer körperlichen Anstrengung?</p>	<p>Bei der Messung ruhig und still bleiben.</p> <p>Die Messung erneut nach einer Ruhepause von 5 Minuten ausführen.</p>
Die Batterien haben sich sofort entladen.	Wurden gebrauchte oder beschädigte Batterien benutzt?	Nur bekannte Marken-Alkalinebatterien benutzen.

TECHNISCHE EIGENSCHAFTEN

Modell: Domino

Abmessungen: 158 (L) x 120 (B) x 127 (H) mm

Gewicht: Ca. 490 g ohne Batterien

Messmethode: Oszillometrie

Messbereich: Von 40 bis 260 mmHg (Blutdruck); Von 40 bis 160 Herzschlägen/Minute (Pulsfrequenzen)

Messpräzision: ± 3 mmHg für systolischen und diastolischen Druck $\pm 5\%$ des Pulsfrequenzwertes

Aufpumpen: Automatisch durch Pumpe Schnelles Luftablassen Automat. elektrisches Ventil

Batterien: 4 Stck. "AA" x 1 .5V

Netzteil: Sonderzubehör, 6V, 600 mA

Speicher: 2x60 Speichersets

Betriebstemperatur und Feuchtigkeit: Da $+10^{\circ}\text{C}$ a $+40^{\circ}\text{C}$, 85% und tiefer

Aufbewahrungstemperatur und Feuchtigkeit: Von -20°C a $+50^{\circ}\text{C}$, 85% und tiefer

Armmanschetten-Abmessungen: In Bezug auf den Arm 22-32 cm

Set-Zusammensetzung: Hauptstruktur, Gehäuse, Armmanschette, 4 Stck. AA-Batterien (Sonderzubehör), Knopfatterie 1xCR2025, Netzteil (Sonderzubehör), Gebrauchsanleitung, Garantieschein.



Entsorgung: Das Produkt darf nicht mit dem anderen Hausmüll entsorgt werden. Der Benutzer muss sich um die Entsorgung der zu vernichtenden Geräte kümmern, indem er sie zu einem gekennzeichneten Recyclinghof von elektrischen und elektronischen Geräten bringt. Für weitere Informationen bezüglich der Sammelpunkte, bitten wir Sie, Ihre zuständige Gemeinde, oder den lokalen Müllentsorgungsservice oder das Fachgeschäft, bei dem Sie das Gerät erworben haben zu kontaktieren. Bei falscher Entsorgung könnten Strafen, in Bezug auf die gültigen Landesgesetze erhoben werden.

GARANTIEBEDINGUNGEN GIMA

Wir beglückwünschen Sie zu dem Erwerb unseres Produktes. Dieses Produkt entspricht dem höchsten qualitativen Standard sowohl bezüglich des Materials als auch der Verarbeitung. Die Garantiezeit beträgt 12 Monate ab der Lieferung durch die GIMA. Während dem Gültigkeitszeitraum der Garantie wird kostenlos für den Ersatz bzw. die Reparatur aller defekten Teile aufgrund von geprüften Herstellungsfehlern gesorgt. Ausgenommen sind Arbeitskosten oder eventuelle Transport oder Verpackungskosten. Ausgeschlossen von der Garantie sind alle dem Verschleiß unterliegenden Teile. Die Reparatur bzw. der Ersatz hat keinerlei Auswirkung auf eine Verlängerung der Garantiezeit. Die Garantie ist nicht gültig im Falle von: Reparaturen, die durch nicht befugtes Personal ausgeführt wurden oder ohne Originalersatzteile, Schäden, die durch Nachlässigkeit, Stöße oder nicht zulässigen Gebrauch hervorgerufen werden.

GIMA übernimmt keine Haftung für Fehlfunktionen von elektronischen Geräten oder Software, die durch äußere Einwirkungen wie Temperaturschwankungen, elektromagnetische Felder, Radiointerferenzen usw. auftreten können. Die Garantie verfällt, wenn das oben genannte nicht beachtet wird, bzw. wenn die Matrikelnummer entfernt oder verändert wurde.

Die als schadhaft angesehenen Produkte dürfen ausschließlich dem Vertragshändler übergeben werden, bei dem sie erworben wurden. Speditionen direkt an die Firma GIMA werden abgelehnt.

PRINCIPIO OPERATIVO

Este dispositivo se basa en la tecnología oscilométrica con Algoritmo Fuzzy que mide la presión arterial y la frecuencia del pulso. El manguito se envuelve alrededor del brazo y se infla automáticamente mediante la bomba del aire. El sensor del dispositivo detecta las pequeñas fluctuaciones de la presión ejercida en el manguito por la dilatación y la contracción de la arteria del brazo en respuesta a cada latido del corazón. Por lo tanto, el aparato mide la amplitud de cada onda de presión, la convierte en milímetros de mercurio y la visualiza en el display en forma de valor digital.



Nota: el presente dispositivo no puede garantizar una precisión razonable si se utiliza o se conserva a temperaturas o niveles de humedad no incluidos en la gama indicada en la sección <CARACTERÍSTICAS TÉCNICAS> del presente manual.

INTRODUCCIÓN DE LAS PILAS

1. Abrir la tapa del compartimiento pilas, luego abrir la tapa de la pila de botón, introducir la pila de botón "CR2025" en el relativo compartimiento;
2. Cerrar la tapa del compartimiento de la pila de botón;
3. Para instalar las pilas de tipo "AA", tener presente la polaridad indicada;
4. Cerrar la tapa del compartimiento pilas.

- La pila de botón incorporada sirve para mantener inalterada la visualización de la fecha y la hora durante la sustitución de las pilas (4 pilas AA). Si después de haber introducido las nuevas pilas, en el display LCD aparece el icono fecha "01/01" y hora "00:00", significa que es necesario introducir una nueva pila de botón.

- Sustituir las pilas cuando en el display aparece el símbolo de la pila  o cuando no aparece nada después del START;

- Las pilas utilizadas en este kit tienen la finalidad de gestionar la capacidad operativa del dispositivo y su duración puede ser inferior a lo indicado;

- Sustituir todas las pilas contemporáneamente y no utilizar pilas recargables;

- Quitar las pilas, si el aparato no se utiliza por un largo periodo de tiempo;

- No dejar las pilas agotadas en el interior del dispositivo;

- Si, durante la medición, en el display LCD destella el símbolo de pila agotada , el usuario tiene que recordarse de sustituir todas las pilas, pero puede terminar la medición.

Si en el display LCD aparece el símbolo de pila agotada  y contemporáneamente una señal acústica continua por 4 veces, el usuario tiene que sustituir inmediatamente todas las pilas.

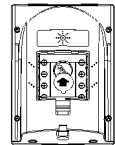
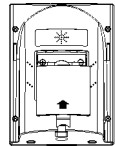

UTILIZACIÓN DEL DISPOSITIVO CON ADAPTADOR DE CORRIENTE AC

Además de las pilas, es posible utilizar un adaptador de corriente AC como alimentador. El adaptador de corriente AC está en venta como accesorio opcional. El conector del adaptador de corriente AC se halla en el lado izquierdo del dispositivo.

Utilizar solo un adaptador de corriente AC con las siguientes características técnicas:

Tensión de salida: $6V \pm 5\%$

Máx. corriente de salida: 600 mA

Polaridad clavija de salida: <-> interna

Diámetro externo: 5.5 ± 0.1 mm

Diámetro interno: 2.1 ± 0.1 mm

Longitud: 10 ± 0.3 mm

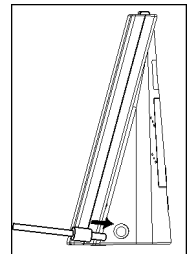

POSTURA CORRECTA POSTURA PARA LA MEDICIÓN

1. Sentarse y apoyar el brazo en la mesa de trabajo durante la medición. Asegurarse de que el manguito envuelto alrededor de la parte superior del brazo esté aproximadamente al mismo nivel del corazón, extender el antebrazo de modo natural sobre la mesa;

2. También es posible efectuar la medición estando tendidos supinos.

Mirar hacia arriba, quedarse tranquilos y no mover el cuello o el cuerpo durante la medición. Asegurarse de que el manguito envuelto alrededor de la parte superior del brazo esté aproximadamente al mismo nivel del corazón.

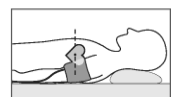
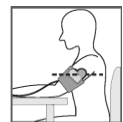

ENSAMBLAJE DEL MANGUITO

1. Introducir unos 5 cm de la parte final del manguito en el anillo D-ring situado al inicio del mismo, como ilustrado en la figura.

2. Poner el manguito en el brazo izquierdo con el tubo hacia la palma de la mano. Si la medición en el brazo izquierdo resulta difícil, utilizar el brazo derecho. En este caso, es necesario saber que los resultados pueden divergir de 5-10 mmHg entre el brazo izquierdo y el brazo derecho.

3. Envolver el manguito alrededor del brazo y cerrarlo con el cierre de velcro. El margen del manguito tiene que ser de unos 2-3 cm por encima de la articulación del codo. La indicación <ARTERY> tiene que estar encima de la arteria del brazo.

4. El manguito tiene que adherir alrededor del brazo. No tiene que estar ni demasiado apretado, ni demasiado flojo. Hay que dejar espacio para introducir dos dedos entre el manguito y el brazo.

5. Si la palabra <INDEX> en el manguito se halla en el interior de la zona <NORMAL> (22-32 cm), significa que la circunferencia del manguito es correcta. De lo contrario es necesario un manguito con circunferencia diferente (dirigirse al revendedor).

6. A veces es difícil que el manguito adhiera perfectamente a la forma del brazo. En este caso también es aceptable que el manguito tome una forma de cono.

7. No subirse las mangas, de lo contrario el flujo de la sangre será obstaculizado y esto no permitirá obtener una medición precisa. Eventualmente quitarse la ropa.



ENSAMBLAJE DEL ESTUCHE

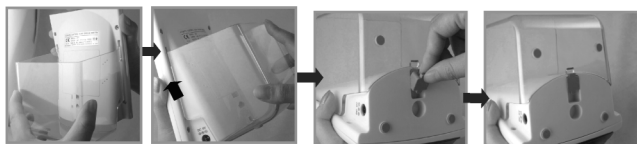

1. Los tres ganchos del estuche se colocan en las cavidades presentes en el dispositivo;
2. Empujar el estuche hacia arriba;
3. Cerrar herméticamente.

REGULACIÓN DE FECHA Y HORA

Esta función garantiza la correcta medición del tiempo para cada medición. Para tener una fecha y una hora precisas, el usuario tiene que preconfigurar la fecha y la hora correctamente antes de utilizar el dispositivo por primera vez.

El procedimiento para la preconfiguración de Fecha/Hora es la siguiente:

1. Conectado por primera vez el dispositivo a la toma de corriente, el display visualizará lo indicado en la Fig. 1;



Fig. 1



Fig. 2

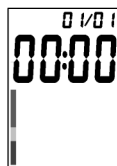

Fig. 3

2. Pulsar el botón "F", el valor relativo al año destellará;
3. Pulsar el botón "M1" o "M2" para aumentar o reducir el valor y pulsar el botón "START" para confirmar;
4. Después de haber configurado el año, el valor relativo al mes inicia automáticamente a destellar (Fig. 3). Para configurar mes, fecha y hora seguir las instrucciones indicadas arriba;
5. Pulsar el botón "START" para confirmar la configuración. Para modificar la fecha y la hora, repetir los puntos 2, 3, 4.

FUNCIÓN NOTA

CONFIGURACIÓN RECORDATORIO

El monitor está dotado de 3 alarmas recordatorio. Es posible configurar 3 diferentes alarmas recordatorio en el curso de 24 horas.

1. Con el dispositivo en standby, pulsar el botón "F" dos veces para entrar en la modalidad de alarma 01 (Fig. 4);
2. Pulsar el botón "M1" o "M2". El display aparecerá como en la Fig. 5 y contemporáneamente destellará la hora;
3. Pulsar otra vez el botón "M1" o "M2" para aumentar o reducir el número y "START" para confirmar.
4. Después de configurar la hora, el valor relativo a los minutos destellará automáticamente. Para configurar los minutos, seguir el mismo procedimiento indicado arriba;
5. Pulsar "START" para confirmar.
6. Con el dispositivo en standby, pulsar el botón "F" tres o cuatro veces para entrar respectivamente en la modalidad de alarma 02 y 03. Repetir el mismo procedimiento, si es necesario introducir una segunda o una tercera alarma.

Nota: cuando la alarma está activada y el dispositivo está en standby, el icono '🔔' destella en el display LCD y se oirá una señal acústica por 1 minuto. Pulsar 'START' para desactivar la alarma.

Si la alarma está activada durante la medición, el icono '🔔' destella en el display LCD por 1 minuto sin ninguna señal acústica. Pulsando "START", el icono '🔔' destellante desaparecerá y la medición terminará.



Fig. 5



Fig. 6



Fig. 7

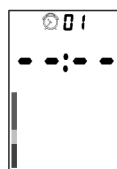

CANCELACIÓN DE LOS RECORDATORIOS

1. Con el dispositivo en standby, pulsar el botón "F" dos veces para entrar en la modalidad de alarma 01, luego pulsar "M1" por al menos 5 segundos. El display aparecerá como ilustrado en la Fig. 7, indicando que la alarma 01 ha sido removida.

2. Con el dispositivo en standby, pulsar el botón "F" tres o cuatro veces para entrar respectivamente en la modalidad de alarma 02 y 03. Repetir el procedimiento indicada arriba para remover la alarma 02 y la alarma 03.

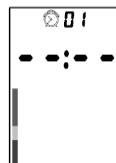

Fig. 4

DISPLAY TEMPERATURA AMBIENTE Y REGULACIÓN

Este display visualiza la temperatura ambiente. Es posible configurar la unidad de medida °C y °F. El display LCD visualiza la modalidad predefinida °C.

1. Con el dispositivo en standby, pulsar "F" cinco veces para entrar en la modalidad de regulación de la temperatura, luego apretar "M1" para pasar a la modalidad °F, pulsar "START" para confirmar.
2. Pulsar "M2" para pasar de la modalidad °F a °C.

Nota: en la modalidad de reset, si no se efectúa ninguna operación por 1 minuto, el dispositivo vuelve automáticamente en la modalidad standby.

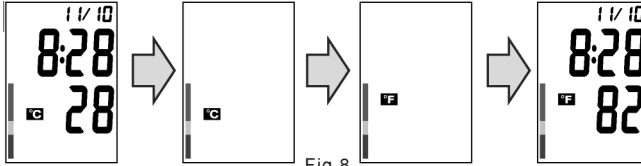

Fig. 8

EJECUCIÓN DE UNA MEDICIÓN

1. Introducir la clavija del tubo en el conector del aire. Antes de realizar la medición, respirar hondo 3-5 veces y relajarse. No hablar y no mover el brazo;
2. Pulsar la tecla "START". En el display, solo por pocos segundos, se encienden todos los símbolos (Fig. 9). Se tendrá la emisión de dos breves señales acústicas y "0" aparecerá en la pantalla. El manguito empezará a inflarse y el display visualizará los valores de presión. Generalmente la presión llega a 190mmHg (Fig. 10):



Fig. 9



Fig. 10



Fig. 11

3. La bomba dejará de inflar el manguito y la presión disminuirá gradualmente. Contemporáneamente se tendrá la medición de la presión y de las pulsaciones (Fig. 11);
4. Una señal acústica prolongada indicará que la medición ha terminado. El manguito se desinflará rápidamente y en el display aparecerán los valores de medición de la presión y de las pulsaciones. Además se visualizará en otra pantalla el tiempo de medición. Contemporáneamente, el icono 'person with star' destellará para recordar al usuario que registre el valor medido (Fig. 12);

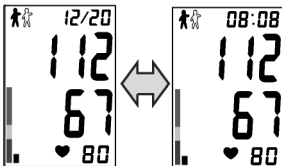

Fig. 12

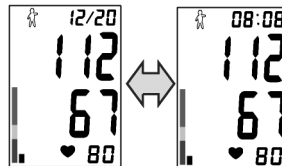

Fig. 13

5. Pulsar "M1" o "M2" para registrar el valor medido en la relativa memoria. Por ej.: pulsando "M2", el display será el indicado en la Fig. 13. Si el usuario no pulsa la tecla, el valor medido no será registrado;
6. Pulsar "START" para volver en la modalidad standby. Antes de efectuar otra medición, esperar al menos 3 minutos. Si no se utiliza el dispositivo por 3 minutos, éste volverá a la modalidad standby.

REPRESURIZACIÓN AUTOMÁTICA

Este dispositivo dispone de 4 niveles de presurización predefinidos: 190mmHg, 230mmHg, 270mmHg y 300mmHg. Si la presión de 190mmHg no es suficiente o en caso de movimiento del brazo, el dispositivo realizará nuevamente el inflado a un nivel de presión adecuado a garantizar una correcta medición. Esto no indica una avería.

DESINFLADO RÁPIDO DURANTE LA MEDICIÓN

Si no se encuentran bien durante la medición o desean interrumpirla, pulsar START. El dispositivo desinflará rápidamente el manguito y volverá en la modalidad standby.

El indicador visualiza un segmento, basado en los datos corrientes, correspondiente a la clasificación OMS.

Por ejemplo, si la presión sanguínea es 145mmHg (presión sistólica), 88mmHg (presión diastólica), en base a la clasificación de la Organización Mundial de la Salud, el nivel de la presión indica una ligera hipertensión.

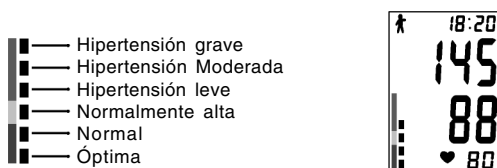

Nota: Si la presión sistólica y la presión diastólica forman parte de categorías diferentes, para la clasificación se considera válido el valor más elevado.

FUNCIÓN MEMORIA

LLAMADA MEMORIA

1. Domino puede memorizar 60 mediciones en 'M1' y 'M2', y calcular automáticamente la media de las últimas 3 mediciones para "M1" y "M2", respectivamente. Cuando la memoria está llena (60 mediciones memorizadas), los datos más viejos serán sustituidos por los más recientes. También en caso de falta de corriente, la memoria no se borra;
2. Al final de una medición o cuando el dispositivo está en standby, pulsar "M1" o "M2" para llamar la memoria. Pulsando "M1" o "M2", el display visualizará la media de las últimas tres mediciones (Fig. 14);

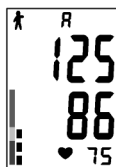

Fig. 14

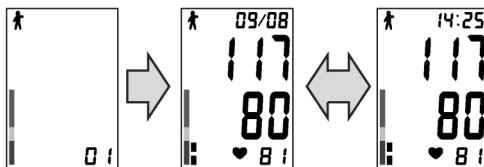
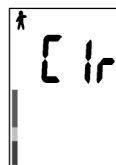

Fig. 15

3. Pulsando otra vez, el display visualizará "01", es decir la última medición registrada, luego pasa a otra pantalla para visualizar los valores medidos y el tiempo de medición (Fig. 15);
4. Pulsando otra vez, el display visualizará "02", es decir la penúltima medición registrada.

CANCELACIÓN DATOS MEMORIZADOS

Al final de una medición o cuando el dispositivo está en standby, mantener pulsado "M1" o "M2" por al menos 5 segundos, el display visualizará "CLR" indicando que el valor memorizado para "M1" o "M2" ha sido borrado.





DETECTOR DE LATIDOS IRREGULARES

El esfigmomanómetro digital Modelo Domino garantiza la medición de la presión sanguínea y de las pulsaciones, incluso en presencia de latidos irregulares. Cuando el dispositivo detecta latidos irregulares o un excesivo movimiento del cuerpo durante la medición, el icono "IHB" se visualiza en el display LCD. Es importante relajarse, quedarse quietos y no caminar durante la medición.

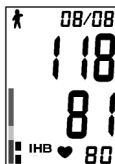
Nota: se aconseja consultar al propio médico de cabecera, si el indicador "IHB" aparece frecuentemente.



ERRORES Y PILA AGOTADA

INDICACIÓN	POSIBLE CAUSA	ACCIONES CORRECTIVAS
	<p>El manguito está colocado de modo equivocado o la clavija del tubo no se ha introducido bien.</p> <p>Movimiento del brazo/mano o el paciente camina durante la medición.</p> <p>El manguito no se infla a la presión necesaria</p>	<p>Asegurarse de que el manguito esté colocado correctamente y que la clavija del tubo esté conectada de modo firme, repetir la medición.</p> <p>Repetir la medición siguiendo las instrucciones contenidas en el manual.</p> <p>Repetir la medición inflando el manguito 30-40 mmHg más que la presión sistólica prevista.</p>
	<p>Las pilas están agotadas</p>	<p>Sustituir todas las 4 pilas.</p>

CURA, CONSERVACIÓN, REPARACIÓN Y RECICLAJE

1. Es necesario proteger el dispositivo de la excesiva humedad, de la luz directa del sol, de los golpes, de los disolventes, del alcohol y de la gasolina.
2. Quitar las pilas antes de guardar el dispositivo por mucho tiempo. Mantener las pilas lejos del alcance de los niños.
3. Mantener el manguito lejos de objetos cortantes, no tirarlo y no torcerlo.
4. Utilizar un paño suave y seco para limpiar el dispositivo.
5. Los manguitos son sensibles y se tienen que manejar con cuidado. Limpiar el manguito con un paño húmedo.

ATENCIÓN: *¡no lavar nunca la vaina interna!*

6. Una vez al año hacer controlar el dispositivo por un técnico, para averiguar las condiciones técnicas. Dirigirse al revendedor de confianza para más información.
7. El dispositivo y las pilas no se tiene que echar a la basura de casa. Seguir las reglas de reciclaje locales vigentes y llevar el dispositivo y las pilas en los centro de recogida adecuados.

SOLUCIÓN DE LOS PROBLEMAS

SÍNTOMA	PUNTO DE CONTROL	REMEDIO
No aparece ninguna visualización cuando se pulsa la tecla START.	Las pilas están agotadas.	Sustituir todas las pilas.
	La polaridad de las pilas está equivocada.	Introducir las pilas correctamente.
	El contacto del compartimiento pilas está sucio.	Limpiar los terminales de las pilas con un paño seco.
El inflado se para y sigue en un segundo momento	Represurización automática que garantiza la correcta medición.	Véase <REPRESURIZACIÓN AUTOMÁTICA>
	¿Han caminado o movido el brazo (o la mano) durante la medición?	Estar tranquilos y en silencio durante la medición
El valor medido es demasiado alto o demasiado bajo.	¿El manguito está al mismo nivel del corazón?	Asegurarse de que la postura sea correcta.
	¿El manguito está colocado correctamente?	Colocar el manguito de modo correcto.
	¿Han esforzado el brazo durante la medición?	Relajarse durante la medición.
	¿Han caminado o movido el brazo (o la mano) durante la medición?	Estar tranquilos y en silencio durante la medición.
El valor de las pulsaciones es demasiado alto o demasiado bajo	¿Han caminado o movido el brazo (o la mano) durante la medición?	Estar tranquilos y en silencio durante la medición.
	¿Han efectuado la medición enseguida después de haber hecho movimiento?	Efectuar una nueva medición después de haber descansado por unos 5 minutos.
Las pilas se han agotado enseguida	Se han utilizado pilas defectuosas.	Utilizar pilas alcalinas de una marca conocida.

CARACTERÍSTICAS TÉCNICAS

Modelo: Domino

Dimensiones: 158 (L) x 120(L) x 127 (H)mm

Peso: Unos 490 gr. sin pilas

Método de medición: Oscilometría

Gama de medición: De 40 a 260 mmHg (presión de la sangre); De 40 a 160 latidos/minuto (pulsaciones)

Precisión de medición: ± 3 mmHg para presión sistólica y diastólica $\pm 5\%$ del valor de las pulsaciones

Inflado: Automático con bomba

Desinflado rápido: Válvula electrónica autom.

Pilas: 4"AA" x 1 .5V

Adaptador: Opcional, 6V, 600 mA

Memoria: 2x60 set de memorias

Temperatura de ejercicio y humedad: De +10°C a + 40°C, 85% e inferior

Temperatura de almacenaje y humedad: De -20°C a + 50°C, 85% e inferior

Dimensiones manguito: Según el brazo 22-32 cm

Kit completo: Estructura principal, estuche, manguito, 4 pilas AA (Opcional), pila de botón 1xCR2025, adaptador (opcional), manual de uso, ficha de garantía.



Eliminación: El producto no ha de ser eliminado junto a otros residuos domésticos. Los usuarios tienen que ocuparse de la eliminación de los aparatos por desguazar llevándolas al lugar de recogida indicado por el reciclaje de los equipos eléctricos y electrónicos.

Para más información sobre los lugares de recogida, contactar el propio ayuntamiento de residencia, el servicio de eliminación de residuos local o la tienda en la que se compró el producto. En caso de eliminación equivocada podrían ser aplicadas multas, en base a las leyes nacionales.

CONDICIONES DE GARANTÍA GIMA

Enhorabuena por haber comprado un producto nuestro.

Este producto cumple con elevadas normas cualitativas, tanto en el material como en la fabricación. La garantía es válida por un plazo de 12 meses a partir de la fecha de suministro GIMA. Durante el periodo de vigencia de la garantía se procederá a la reparación y/o sustitución gratuita de todas las partes defectuosas por causas de fabricación bien comprobadas, con exclusión de los gastos de mano de obra o eventuales viajes, transportes y embalajes.

Están excluidos de la garantía todos los componentes sujetos a desgaste.

La sustitución o reparación efectuada durante el periodo de garantía no tienen el efecto de prolongar la duración de la garantía. La garantía no es válida en caso de: reparación efectuada por personal no autorizado o con piezas de recambio no originales, averías o vicios causados por negligencia, golpes o uso impropio. GIMA no responde de malfuncionamientos en aparatos electrónicos o software derivados de agentes externos como: oscilaciones de tensión, campos electromagnéticos, interferencias radio, etc.

La garantía decae si no se respeta lo indicado arriba y si el número de matrícula (si está presente) se ha quitado, borrado o cambiado.

Los productos considerados defectuosos tienen que devolverse solo al revendedor al que se le compró. Los envíos realizados directamente a GIMA serán rechazados.

PRINCÍPIO OPERATIVO

Este dispositivo é baseado na tecnologia oscilométrica com Algoritmo Fuzzy que mede a pressão arterial e a frequência do pulso. A braçadeira é aplicada em volta do braço e enchida através de uma bomba de ar. O sensor do dispositivo detecta as pequenas variações da pressão exercitadas na braçadeira pela dilatação e pela contração da artéria do braço em resposta a cada batida do coração. O aparelho mede portanto a amplitude de cada onda de pressão, converte a mesma em milímetros de mercúrio e visualiza a mesma no visor sob forma de valor digital.



Nota: este dispositivo não pode garantir uma exactidão razoável se usado ou guardado em condições de temperatura ou umidade fora dos limites indicados na seção <CARACTERÍSTICAS TÉCNICAS> do presente manual.

INTRODUÇÃO DAS PILHAS

1. Abrir a tampa do vão das pilhas, abrir a tampa da pilha a botão, inserir a pilha a botão «CR2025» no relativo vão;
2. Fechar a tampa do vão da pilha a botão;
3. Para instalar as pilhas do tipo «AA», observar as polaridade indicadas;
4. Fechar a tampa do vão pilhas.

- A pilha a botão incorporada serve para manter inalterada a visualização da data e da hora durante a troca das pilhas (4 pilhas AA). Se depois de ter trocado as pilhas o visor LCD visualiza os dizeres data «01/01» e hora «00:00», significa que é necessário instalar uma pilha a botão nova.

- Trocar as pilhas quando o visor visualiza o símbolo da pilha '☐' ou não foi apertado nada depois de START;

- As pilhas usadas neste jôgo tem a finalidade de gerir a capacidade operativa do dispositivo e a duração das mesmas pode ser inferior àquela indicada;

- Trocar todas as pilhas contemporaneamente e não usar pilhas recarregáveis;

- Tirar as pilhas, se o aparelho não é usado por longo tempo;

- Não deixar as pilhas descarregadas dentro do dispositivo;

- Se, durante a medida, o símbolo da pilha descarregada pisca no display LCD, '☐', o utilizador terá que lembrar de trocar todas as pilhas, mas pode terminar a medida. Se o visor LCD visualiza o símbolo da pilha descarregada '☐' e contemporaneamente ouve-se um sinal acústico repetido 4 vezes, o utilizador deverá trocar todas as pilhas imediatamente.

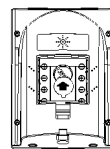
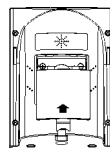

USO DO DISPOSITIVO COM ADAPTADOR DE CORRENTE AC

Além das pilhas, pode ser usado um adaptador de corrente AC como alimentador. O adaptador de corrente AC é vendido como opcional. O conector do adaptador de corrente AC fica no lado direito do dispositivo.

Usar só um adaptador de corrente AC com as seguintes características técnicas:

Tensão de saída: 6V±5%

Max. corrente de saída: 600 mA

Polaridade espinha de saída: <-> interna

Diâmetro externo: 5.5±0.1 mm

Diâmetro interno: 2.1± 0.1 mm

Comprimento: 10± 0.3 mm

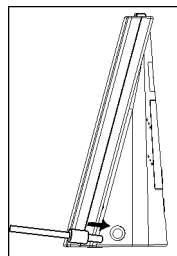

CORRETA POSTURA PARA A MEDIDA

1. Sentar-se e apoiar o braço sobre a superfície da mesa durante a medida. Controlar que a braçadeira enrolada em volta do braço esteja aproximadamente na mesma altura do coração, apoiar o antebraço naturalmente sobre a mesa;

2. É possível medir a pressão ficando deitados com a barriga para cima.

Olhar para cima, ficar calmos e não mover o pescoço ou o corpo durante a medida. Verificar que a braçadeira aplicada ao braço esteja aproximadamente na altura do coração. Controlar que a braçadeira enrolada em volta do braço esteja aproximadamente na mesma altura do coração, apoiar o antebraço naturalmente sobre a mesa.

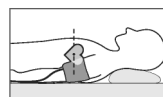
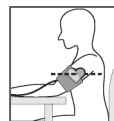

MONTAGEM DA BRAÇADEIRA

1. Enfiar aproximadamente 5 cm da parte terminal da braçadeira no anel D-ring posto no início da mesma, como mostrado na figura.

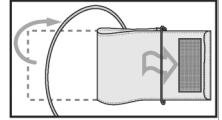

2. Enfiar a braçadeira no braço esquerdo com o tubo virado do lado da palma da mão. Se for difícil fazer a leitura no braço esquerdo, usar o braço direito. Neste caso, é necessário saber que as leituras podem se diferenciar de 5 a 10 mm Hg entre o braço esquerdo e o braço direito.

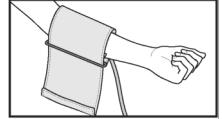

3. Enrolar a braçadeira em volta do braço e fechá-la com o fecho de velcro. A borda da braçadeira deve ficar 2-3 cm acima da dobra do cotovelo. O dizer <ARTERY> deve estar sobre a artéria do braço.

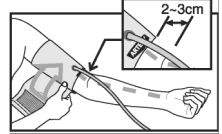

4. A braçadeira deve aderir ao braço. Não deve estar apertada nem folgada. Deve-se deixar o espaço para enfiar dois dedos entre a braçadeira e o braço.



5. Se o dizer <INDEX> sobre a braçadeira fica dentro da zona <NORMAL> (22-32 cm), quer dizer que a circunferência da braçadeira é correta. Se o dizer ficar fora da zona <NORMAL>, é necessário usar uma braçadeira com circunferência diferente (entrar em contacto com o revendedor).

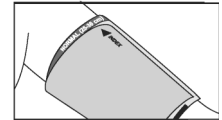

6. As vezes é difícil que a braçadeira fique bem aderida ao braço. Neste caso é aceitável que a braçadeira assuma uma forma cônica.

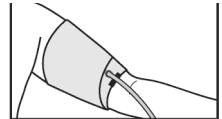

7. Não enrolar as mangas compridas para cima, pois desta forma o fluxo de sangue seria obstaculado e isto tornará a leitura menos exacta. No caso, tirar a camisa antes de fazer a medida.

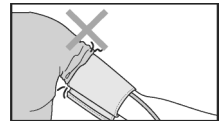
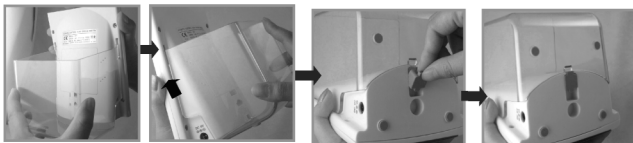
**MONTAGEM DO ESTÔJO**

1. Os tres ganchos do estojo engancham tres cavidades presentes no dispositivo;
2. Empurrar o estojo para cima;
3. Fechar hermeticamente.

REGULAÇÃO DE DATA E HORA

Esta função garante a medida correta do tempo para cada leitura.

Para ter uma data e uma hora exacta, o utilizador deve seleccionar previamente a data e a hora antes de usar o dispositivo pela primeira vez.

Para introduzir os valores corretos de Data/Hora fazer assim:

1. Introduzir na tomada elétrica pela primeira vez o dispositivo, o visor visualizará quanto ilustrado na Fig. 1;



Fig. 1



Fig. 2



Fig. 3

2. Apertar o botão «F», o valor do ano piscará;
3. Apertar o botão «M1» ou «M2» para aumentar ou diminuir o valor e apertar o botão «START» para confirmar;
4. Depois de ter selecionado o ano, o valor relativo ao mês começa a piscar automaticamente (Fig. 3). Para selecionar mês, data e hora seguir as instruções acima indicadas;
5. Apertar o botão «START» para confirmar a seleção. Para modificar data e hora, repetir os pontos 2, 3, 4.

FUNÇÃO PRO-MEMÓRIA

SELEÇÃO DE PROMEMÓRIA

O visor possui 3 alarmes pro-memória. É possível selecionar 3 diferentes alarmes pro-memória nas 24 horas.

1. Com o dispositivo ligado, em standby, apertar o botão «F» duas vezes para entrar na modalidade de alarme 01 (Fig. 4);
2. Apertar o botão «M1» ou «M2». O visor mostrará os dígitos ilustrados na Fig. 5 e contemporaneamente piscará a hora;
3. Apertar novamente o botão «M1» ou «M2» para aumentar ou diminuir o número e «START» para confirmar.
4. Depois de ter selecionado a hora, o valor relativo aos minutos piscará automaticamente. Para selecionar os minutos, seguir as mesmas instruções indicadas acima;
5. Apertar «START» para confirmar.
6. Com o dispositivo em standby, apertar o botão «F» três ou quatro vezes para entrar respectivamente nas modalidades de alarme 02 e 03. Repetir as mesmas instruções, se é necessário selecionar um segundo ou um terceiro alarme.

Nota: quando o alarme é ativado e o dispositivo é em standby, a figura '01' pisca no visor LCD ouve-se um sinal acústico por 1 minuto. Apertar 'START' para desativar o alarme.

Se o alarme é ativado durante uma medida, a figura '01' pisca no visor LCD sem emitir nenhum som. Apertando «START», a figura '01' que pisca desaparece e a medida será concluída.



Fig. 5



Fig. 6



Fig. 7

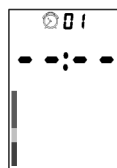

CANCELAMENTO DOS PRO-MEMÓRIA

1. Com o dispositivo em standby, apertar o botão «F» duas vezes para entrar na modalidade de alarme 01, então apertar «M1» por pelo menos 5 segundos. O visor visualizará os dígitos ilustrados na Fig. 7, indicando que o alarme 01 foi removido.
2. Com o dispositivo em standby, apertar o botão «F» três ou quatro vezes para entrar respectivamente na modalidade de alarme 02 e 03. Repetir as instruções acima para remover os alarmes 02 e 03.

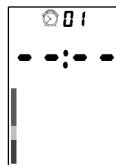

Fig. 4

VISOR TEMPERATURA AMBIENTAL E REGULAÇÃO

Este visor visualiza a temperatura ambiental. É possível selecionar a unidade de medida °C e °F. A unidade de medida pré-selecionada é °C.

1. Com o dispositivo em standby, apertar «F» cinco vezes para entrar na modalidade de regulação da temperatura, apertar então «M1» para passar à modalidade °F, apertar «START» para confirmar.

2. Apertar «M2» para passar da modalidade °F a °C o valor medido;

Nota: na modalidade de reset, se não é feita nenhuma operação por 1 minuto o dispositivo volta automaticamente na modalidade standby.

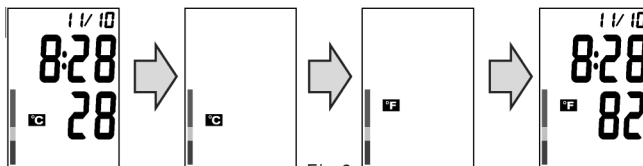

Fig. 8

EXECUÇÃO DA MEDIDA

1. Introduzir a espinha do tubo no conector do ar.

Antes de fazer a medida, respirar profundamente 3-5 vezes e relaxar-se. Não falar nem mexer o braço;

2. Apertar o botão «START». Todos os dígitos aparecem no visor por poucos segundos (Fig. 9). Ouve-se dois breves sinais sonoros e comparece o dizer «0» no visor. A braçadeira começará a encher-se e o visor visualizará os valores de presso. Geralmente a pressão chega até 190mmHg (Fig. 10);



Fig. 9



Fig. 10



Fig. 11

3. A bomba interrompe o enchimento e a pressão dentro da braçadeira diminuirá com gradualidade. Contemporaneamente ter-se-á a medida da pressão e as pulsações (Fig. 11);

4. Um sinal sonoro prolongado indicará a conclusão da medida. A braçadeira se esvaziará rapidamente e o visor visualizará os valores de medida da pressão e das pulsações. Será também visualizado, numa nova visualização, o tempo de medida. Contemporaneamente, a icona  piscará para lembrar ao utilizador o valor medido (Fig. 12):

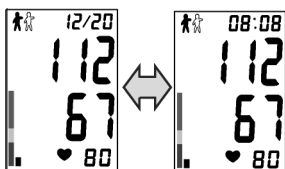

Fig. 12

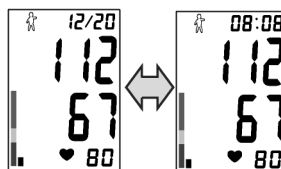

Fig. 13

5. Apertar «M1» ou «M2» para gravar o valor medido na correspondente memória. Por exemplo: apertando «M2», o visor mostrará os dígitos ilustrados na Fig. 13. Se o utilizador não aperta o botão, o valor medido não será gravado;

6. Apertar «START» para voltar na modalidade standby. Antes de fazer uma outra medida, aguardar pelo menos 3 minutos. Se o dispositivo fica inutilizado por 3 minutos, voltará na modalidade standby.







RE-PRESSURIZAÇÃO AUTOMÁTICA

Este dispositivo possui 4 níveis de pressurização pré-definidos: 190mmHg, 230mmHg, 270mmHg e 300mmHg. Se a pressão de 190mmHg não é suficiente ou em caso de movimento do braço, o dispositivo fará novamente o enchimento até um nível de pressão adequado para garantir uma correta medida. Isto não indica uma avaria.

ESVAZIAMENTO RÁPIDO DURANTE A MEDIDA

Se a pessoa não sente-se bem ou se deseja interromper a medida, apertar START. O dispositivo se esvaziará rapidamente, a braçadeira voltará na modalidade standby.

O indicador visualiza um segmento, baseado nos dados correntes, correspondente à classificação OMS. Por exemplo, se a pressão sanguínea é de 145 mmHg (pressão sistólica), 88mmHg (pressão diastólica), com base na classificação da Organização Mundial da Saúde, o nível da pressão indica uma leve hipertensão.

	Hipertensão grave
	Hipertensão Moderada
	Hipertensão leve
	Normalmente alta
	Normal
	Óptima



Nota: Se a pressão sistólica e a pressão diastólica pertencem a categorias diferentes, para a classificação é considerado válido o valor mais elevado.

FUNÇÃO MEMÓRIA / UNZIONE MEMORIA RECUPERAÇÃO MEMÓRIA



1. Domino pode memorizar 60 medidas em  e , e calcular automaticamente a média das últimas 3 medidas para «M1» e «M2», respectivamente. Quando a memória estiver cheia (60 medidas memorizadas), os valores mais velhos serão substituídos com aqueles mais recentes. Memo em caso de ausência de energia, a memória não é cancelada;
2. No final de uma medida ou quando o dispositivo está em standby, apertar «M1» ou «M2» para recuperar a memória. Apertando «M1» ou «M2», o visor visualizará a média as últimas três medidas (Fig. 14);



Fig. 14



Fig. 15

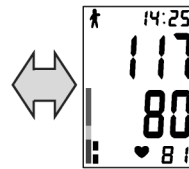

3. Apertando mais uma vez, o visor visualizará «01», ou seja, a última medida gravada, em seguida passa a uma nova visualização para visualizar os valores medidos e o tempo de medida (Fig. 15);
4. Apertando ainda, o visor visualizará «02», ou seja, a penúltima medida gravada.

CANCELAMENTO DOS DADOS MEMORIZADOS

No final de uma medida ou quando o dispositivo está em standby, manter apertado por pelo menos 5 segundos «M1» ou «M2», o visor visualizará os dizeres «CLR» indicando que o valor memorizado para «M1» ou «M2» foi cancelado.

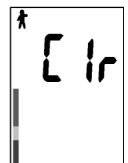



DETECTADOR DE PULSAÇÃO IRREGULAR

O esfigmomanometro digital Modêlo Domino garante a medida da pressão sanguínea e das pulsações, mesmo em presença de pulsações irregulares. Quando o dispositivo detecta uma pulsação irregular ou um movimento do corpo durante a medida, o símbolo «IHB» é visualizado no visor LCD. É importante relaxar-se, ficar parados e não caminhar durante a medida.

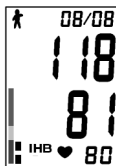
Nota: é aconselhável contactar o médico de família, se o símbolo «IHB» comparece com frequência.



ÊRROS E PILHA DESCARREGADA

INDICAÇÃO	POSSÍVEL CAUSA	AÇÕES CORRETTIVAS
	<p>A braçadeira é aplicada em maneira errada ou a espinha do tubo está folgada.</p> <p>Movimento do braço/mão ou o paciente caminha durante a medida.</p> <p>A braçadeira não se enche até a pressão necessária.</p>	<p>Verificar que a braçadeira esteja aplicada na maneira correta e que a espinha do tubo esteja inserida em maneira firme, entyto repetir a medida.</p> <p>Repetir a medida seguindo as instruques contidas no manual</p> <p>Repetire a medida enchendo a braçadeira 30-40 mmHg acima da pressyo sistolica prevista.</p>
	<p>As pilhas estyo descarregadas</p>	<p>Trocar todas as 4 pilhas.</p>

CURA, CONSERVAÇÃO, CONSERTO E RECICLAGEM

1. É necessário proteger o dispositivo da umidade excessiva, da luz direta do sol, dos choques, dos solventes, do álcool e da gasolina.
2. Tirar as pilhas antes de guardar o dispositivo por longo tempo. Guardar as pilhas fora do alcance das crianças.
3. Manter a braçadeira longe de objetos de corte, não esticá-la nem torcê-la.
4. Usar um pano macio para limpar o dispositivo.
5. As braçadeiras são sensíveis e devem ser manuseadas com atenção. Limpar a braçadeira com um pano úmido.

ATENÇÃO: nunca lavar a bainha interna!

6. Uma vez por ano submeter o dispositivo ao controle de um técnico, para verificar as condições técnicas. Contactar o revendedor de confiança para maiores informações.
7. O dispositivo e as pilhas não devem ser jogadas no lixo doméstico. Seguir as regras de reciclagem locais em vigor e levar o dispositivo e as pilhas nos pontos de recôlha apropriados..

SOLUÇÃO DOS PROBLEMAS

SINTOMA	PONTOS DE CONTROLE	REMÉDIO
Quando se aperta START não se visualiza nada.	As pilhas estão descarregadas	Trocar todas as pilhas.
	A polaridade das pilhas está errada	Montar as pilhas corretamente.
	O contacto do vão pilha está sujo.	Limpar os terminais das pilhas com um pano enxuto.
O enchimento para e recomeça em seguida.	Repressurização automática que garante a correta medida.	Vêr <REPRESSURIZAÇÃO AUTOMÁTICA>
	O paciente caminhou ou moveu o braço (ou a mão) durante a medida?	Ficar tranquilos e em silêncio durante a medida
O valor medido é demasiado alto ou demasiado baixo.	A braçadeira esá no mesmo nívl do coração?	Controlar que a postura seja correta.
	A braçadeira etá colocada na maneira correta?	Colocar a braçadeira na maneira correta.
	Fizeram força com o braço durante a medida?	Relaxar-se durante a medida.
	O paciente caminhou ou moveu o braço (ou a mão) durante a media?	Ficar tranquilos e em silêncio durante a medida.
O valor das pulsações é demasiado alto ou demasiado baixo	O paciente caminhou ou moveu o braço (ou a mão) durante a media?	Ficar tranquilos e em silêncio durante a medida
	A medida foi feita logo depois de feito movimento?	Repetir a medida depois de ter descansado por 5 minutos.
As pilhas se descarregaram logo	Foram usadas pilhas defeituosas	Usar pilhas alcalinas de marca conhecida.

CARACTERÍSTICAS TÉCNICAS

Modêlo: Domino

Dimensão: 158(L) × 120(L) × 127(H)mm

Pêso: Aprox. 490 g sem pilhas

Método de medida: Oscilometria

Gama de medida: de 40 a 260 mmHg (pressão sanguínea); de 40 a 160 pulsações/minuto (pulsações)

Enchimento: Automático com bomba

Esvaziamento rápido: Válvula eletrônica autom.

Pilhas: 4«AA»× 1 .5V

Adaptador: Opcional, 6V, 600mA

Memória: 2×60 set de memórias

Temperatura e umidade de funcionamento: de +10°C a +40°C, 85% e inferior

Temperatura e umidade de estocagem: de -20°C a +50°C, 85% e inferior

Dimensão da braçadeira: Dependendo do braço 22-32 cm

Jôgo completo: Estrutura principal, estojo, braçadeira, 4 pilhas AA (Opcional), pilha a botão 1xCR2025, adaptador (opcional), manual de uso, ficha de garantia.



Eliminação: O produto não deve ser eliminado junto com outros detritos domésticos. Os utilizadores devem levar os aparelhos a serem eliminados junto do pontos de recolha indicados para a re-ciclagem dos aparelhos elétricos e eletrônicos.

Para maiores informação sobre os locais de recolha, entrar em contacto com o próprio município de residência, com o serviço local de eliminação de detritos ou com a loja onde foi comprado o produto. Em caso de eliminação errada, poderiam ser aplicadas multas conforme às leis nacionais.

CONDIÇÕES DE GARANTIA GIMA

Parabéns por ter adquirido um nosso produto. Este produto responde à padrões de qualide elevados seja quanto ao material que para a fabricação. A garantia fica válida por 12 meses a partir da data de fornecimento GIMA. Durante o período de validez da garantia, serão consertadas ou trocadas gratuitamente todas as partes com defeito de fábrica bem verificados, excepto as despesas de mão de obra ou eventuais despesas de trasferimento, transportes e embalagens.

São excluídas da garantia todas as partes desgastáveis. A troca ou o conserto feito durante o período de validez da garantia não tem o efeito de prolongar a duração da mesma.

A garantia não é válida em caso de: conserto feito por pessoal não autorizado ou com sobressalentes não originais, avarias ou estragos provocados por negligência, choques ou uso errado. GIMA não responde de malfuncionamentos de aparelhos eletrônicos ou software provocados por factores exteriores como: quedas de tensão, campos electro-magnéticos, interferência de ondas rádio, etc. A garantia decai se quanto acima não for respeitado e se o número de matriculação (se presente) tiver sido retirado, cancelado ou alterado.

Os produtos considerados defeituosos devem ser deolvidos só e exclusivamente ao revendedor que fez a venda. O material enviado directamente à GIMA será rejeitado.

ΕΦΑΡΜΟΓΗ ΛΕΙΤΟΥΡΓΙΑΣ

Αυτή η συσκευή είναι βασισμένη στην τεχνολογία ταλαντώσεων με Αλγόριθμο Fuzzy που μετράει την αρτηριακή πίεση και την συχνότητα παλμών. Περιτυλίγεται το περιβραχιόνιο στο μπράτσο και φουσκώστε αυτόματα διά μέσου της αντλίας αέρα. Ο αισθητήρας της συσκευής επισημαίνει τις μικρές διακυμάνσεις της πίεσης που ασκεί στο περιβραχιόνιο από την διάστολη και την συστολή της αρτηρίας του μπράτσου σε απάντηση κάθε σφυγμού της καρδιάς. Η συσκευή μετράει κατόπιν την ευρύτητα κάθε κύματος πίεσης, την μεταβάλλει σε χιλιοστά υδραργύρου και την απεικονίζει στην οθόνη υπό μορφή ψηφιακής αξίας.



Προσοχή: Η παρούσα συσκευή δεν μπορεί να εγγραφεί μία λογική ακρίβεια εάν χρησιμοποιηθεί ή διατηρηθεί σε θερμοκρασίες ή επίπεδο υγρασίας εκτός της ενδεικνυόμενης κλίμακας στον τομέα <ΤΕΧΝΙΚΑ ΧΑΡΑΚΤΗΡΙΣΤΙΚΑ > του παρόντως οδηγού.

ΕΙΣΑΓΩΓΗ ΤΩΝ ΜΠΑΤΑΡΙΩΝ

1. Ανοίξτε το καπάκι του θαλάμου μπαταριών, κατόπιν ανοίξτε το καπάκι μπαταρίας με πλήκτρο, τοποθετήστε την μπαταρία με πλήκτρο "CR2025" στον σχετικό θάλαμο;
2. Κλείστε το καπάκι του θαλάμου της μπαταρίας με πλήκτρο
3. Για να τοποθετήσετε την μπαταρία τύπου "AA", έχετε υπ' όψιν την σωστή πολικότητα;
- 4.. Κλείστε το καπάκι του θαλάμου μπαταριών.

Η μπαταρία ενσωματωμένη με πλήκτρο χρειάζεται για να διατηρήσετε αμετάβλητη την ημερομηνία και την ώρα για την αντικατάσταση των μπαταριών (4 μπαταρίες AA). Εάν κατά την εισαγωγή των καινούργιων μπαταριών, στην οθόνη LCD εμφανίζεται η εικόνα ημερομηνία "01/01" και η ώρα "00:00", σημαίνει ότι είναι απαραίτητο να τοποθετήσετε μία καινούργια μπαταρία με πλήκτρο.



- Αντικαταστήστε τις μπαταρίες όταν στην οθόνη εμφανίζεται το σύμβολο της μπαταρίας  ή δεν πείστηκε τίποτε μετά το START;

- Οι μπαταρίες που χρησιμοποιήθηκαν σε αυτό το kit έχουν σκοπό να κατευθύνουν την λειτουργική ικανότητα της συσκευής και η διάρκεια ζωής των μπορεί να είναι κατώτερη από την ένδειξη;

- Αντικαταστήστε όλες τις μπαταρίες ταυτοχρόνως και μη χρησιμοποιείτε επαναφορτισμένες μπαταρίες;

- Απομακρύνετε τις μπαταρίες, εάν η συσκευή δεν χρησιμοποιείται για μεγάλο χρονικό διάστημα;

- Μην αφήσετε τις αφόρτωτες μπαταρίες μέσα στην συσκευή;

- Εάν κατά την μέτρηση, στην οθόνη LCD αναβοσβήνει το σύμβολο της άδειας μπαταρίας , ο χρήστης πρέπει να θυμηθεί να αλλάξει 'όλες τις μπαταρίες αλλά μπορεί να ολοκληρώσει την μέτρηση. Εάν στην οθόνη LCD εμφανίζεται το σύμβολο της άδειας μπαταρίας  και ταυτοχρόνως μία ακουστική συνεχής επισημάνση για 4 φορές, ο χρήστης θα πρέπει να αλλάξει όλες τις μπαταρίες.

ΧΡΗΣΗ ΤΗΣ ΣΥΣΚΕΥΗΣ ΜΕ ΠΡΟΣΑΡΜΟΓΕΑ ΗΛΕΚΤΡΙΚΟΥ ΡΕΥΜΑΤΟΣ AC

Εκτός από τις μπαταρίες, είναι δυνατόν να χρησιμοποιήσετε έναν προσαρμογέα ηλεκτρικού ρεύματος AC σαν τροφοδότη. Ο προσαρμογέας ηλεκτρικού ρεύματος AC είναι προς πώληση σαν optional. Ο συνδετήρας του προσαρμογέα ηλεκτρικού ρεύματος AC είναι τοποθετημένος στο δεξί μέρος της συσκευασίας.

Χρησιμοποιήστε μόνον έναν προσαρμογέα ηλεκτρικού ρεύματος AC με τα ακόλουθα τεχνικά χαρακτηριστικά:

Ηλεκτρική τάση εξόδου: 6V±5%

Μεγ. Ηλεκ. ρεύμα εξόδου: 600 mA

Πολικότητα βύσμα εξόδου: <-> εσωτερική

Διάμετρος εξωτερική: 5.5±0.1 mm

Διάμετρος εσωτερική: 2.1± 0.1 mm

Μάκρος: 10± 0.3 mm

ΣΩΣΤΗ ΣΤΑΣΗ ΓΙΑ ΤΗΝ ΜΕΤΡΗΣΗ

1. Καθήστε και ακουμπήστε το μπράτσο στην επιφάνεια του τραπέζιού κατά την μέτρηση. Βεβαιωθείτε ότι το περιβραχιόνιο γύρω από το επάνω μέρος του μπράτσου είναι περိπύο στο ίδιο επίπεδο της καρδιάς, τεντώστε το χέρι με φυσικό τρόπο στο τραπέζι

2. Είναι δυνατόν επίσης να εκτελέσετε την μέτρηση μένοντας ξαπλωμένοι ανάσκελα. Κοιτάξτε προς τα επάνω, μείνετε ήσυχος και μη κινείτε τον λαιμό ή το σώμα κατά την μέτρηση. Βεβαιωθείτε ότι το περιβραχιόνιο γύρω από το επάνω μέρος του μπράτσου είναι περိπύο στο ίδιο επίπεδο της καρδιάς.

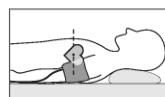
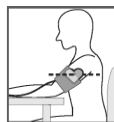
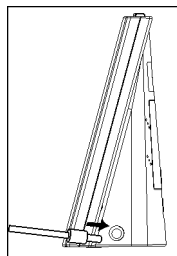
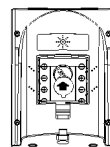
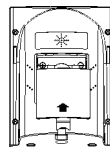

ΣΥΝΑΡΜΟΛΟΓΗΣΗ ΤΟΥ ΠΕΡΙΒΡΑΧΙΟΝΙΟΥ

1. Βάλετε περίπου 5 εκ. της άκρης του περιβραχιόνιου στο δαχτύλιο D-ring που βρίσκεται στην αρχή του ίδιου, όπως στην εικ.

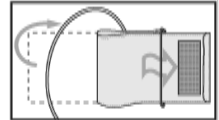

2. Βάλετε το περιβραχ. στο αριστ. μπράτσο με τον σωλήνα προς την κατεύθυνση της παλάμης του χεριού. Εάν η μέτρηση στο αριστ. μπράτσο είναι δύσκολη, χρησιμοποιήστε το δεξί. Σε αυτήν την περίπτωση, είναι απαραίτητο να ξέρετε ότι τα αποτελέσματα μπορούν να αποκλίνουν 5-10 mmHg μεταξύ του αριστ. και δεξ. μπράτσου

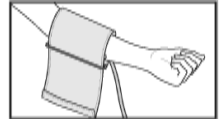

3. Τυλίξτε το περιβραχ. γύρω στο μπράτσο και σταματήστε το με το κλείσιμο στράπ. Το περιθώριο του περιβραχ. πρέπει να είναι περίπου 2-3 εκ. επάνω από την άρθρωση του αγκώνα. Η ένδειξη <ARTERY> πρέπει να βρίσκεται πάνω από την αρτηρία του μπράτσου.

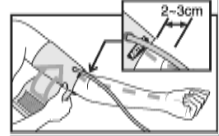

4. Το περιβραχ. πρέπει να είναι κολλητό γύρω στο μπράτσο. Δεν πρέπει να είναι ούτε πολύ σφιχτό, ούτε πολύ χαλαρό. Πρέπει να αφήσετε χώρο για να εισχωρήσουν δύο δάχτυλα μεταξύ περιβραχ. και μπράτσου



5. Εάν η ένδειξη <INDEX> στο περιβραχιόνιο βρίσκεται στο εσωτερικό της ζώνης <NORMAL> (22-32 εκ.), σημαίνει ότι η περιφέρεια του περιβραχιόνιου είναι σωστή. Διαφορετικά είναι απαραίτητο ένα περιβραχιόνιο με διαφορετική περιφέρεια (απευθυνθείτε στον αντιπρόσωπο).



6. Μερικές φορές είναι δύσκολο το περιβραχιόνιο να εφάπτεται τέλεια στο σχήμα του μπράτσου. Στην προκειμένη περίπτωση είναι δεκτό το περιβραχιόνιο να πάρει φόρμα κόνου.

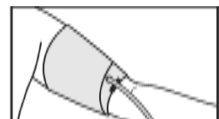

7. Μη γυρίσετε τα μανίκια πάνω από το μπράτσο διότι η ροή του αίματος θα δυσκολευτεί και το γεγονός δεν θα επιτρέψει να έχετε μία ακριβή μέτρηση. Εάν χρειαστεί βγάλτε τα ρούχα.

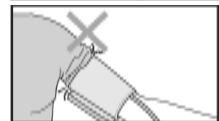

ΣΥΝΑΡΜΟΛΟΓΗΣΗ ΤΗΣ ΘΗΚΗΣ

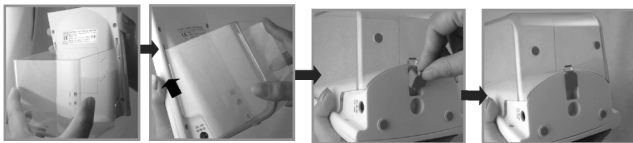

1. Τα τρία γάντζα της θήκης προσαρμίζονται στις παρούσες κοιλότητες στην συσκευή
2. Πιέστε προς τα επάνω την θήκη
3. Κλείστε ερμητικά.

ΡΥΘΜΙΣΗ ΗΜΕΡΟΜΗΝΙΑΣ ΚΑΙ ΩΡΑΣ

Αυτή η λειτουργία εγγυάται την σωστή μέτρηση του χρόνου για κάθε μέτρηση. Για να έχει μία ημερομηνία και μία ώρα ακριβή, ο χρήστης πρέπει να προδιαγράψει σωστά την ημερομηνία και την ώρα όταν χρησιμοποιήσει την συσκευή για πρώτη φορά.

Η διαδικασία για την προδιαγραφή της ημερομηνίας/ώρας είναι η ακόλουθη:

1. Συνδέοντας για πρώτη φορά την συσκευή στην ηλεκτρική πρίζα, η οθόνη θα δείξει αυτό που φαίνεται στην Εικ. 1;



Fig. 1



Fig. 2



Fig. 3

2. Πιέστε το πλήκτρο “F”, η τιμή σχετική με το έτος θα αναβοσβήσει
3. Πιέστε το πλήκτρο “M1” ή “M2” για να αυξήσετε ή να μειώσετε την τιμή και πιέστε το πλήκτρο “START” για επιβεβαίωση
4. Μετά που θα προδιαγράψετε το έτος, η τιμή σχετικά με τον μήνα αρχίζει αυτομάτως να αναβοσβήνει (Εικ. 3). Για να προδιαγράψετε τον μήνα, την ημερομηνία και την ώρα ακολουθήστε τις οδηγίες που αναφέρονται επάνω
5. Πιέστε το πλήκτρο “START” για να επιβεβαιώσετε την διατύπωση. Για να αλλάξετε την ημερομηνία και την ώρα, επαναλάβετε τα σημεία 2, 3, 4.

ΛΕΙΤΟΥΡΓΙΑ ΜΝΗΜΗΣ

ΤΟΠΟΘΕΤΗΣΗ ΜΝΗΜΗΣ

Η οθόνη είναι εφοδιασμένη με 3 συναγερμούς μνήμης. Είναι δυνατόν να τοποθετήσετε 3 διαφορετικούς συναγερμούς μνήμης στο διάστημα 24 ωρών.

1. Με την συσκευή standby, πιέστε το πλήκτρο “F” δύο φορές για να μπείτε στην φόρμα συναγερμού 01 (Εικ. 4);
2. Πιέστε το πλήκτρο “M1” ή “M2”. Η οθόνη θα εμφανισθεί όπως στην Εικ. 5 και ταυτόχρονα θα αναβοσβήσει η ώρα
3. Πιέστε το καινούργιο πλήκτρο “M1” ή “M2” για να ανεβάσετε ή να κατεβάσετε την τιμή “START” για επιβεβαίωση.
4. Μετά που θα διατυπώσετε την ώρα, η σχετική τιμή των λεπτών θα αναβοσβήσει αυτομάτως. Για να διατυπώσετε τα λεπτά, ακολουθήστε την ίδια διαδικασία όπως συμβουλευόμαστε επάνω
5. Πιέστε “START” για επιβεβαίωση.
6. Με την συσκευή σε standby, πιέστε το πλήκτρο “F” τρίς ή τέσσερις φορές για να μπήτε αντίστοιχα στον τρόπο συναγερμού 02 και 03. Επαναλάβετε την ίδια διαδικασία, εάν είναι απαραίτητο τοποθετήστε ένα δεύτερο ή έναν τρίτο συναγερμό.

Προσοχή: όταν ο συναγερμός έχει ενεργοποιηθεί και η συσκευασία είναι σε standby, η εικόνα '☺' θα αναβοσβήσει στην οθόνη LCD και θα ακουστεί μία ακουστική σήμανση για 1 λεπτό. Πιέστε 'START' για να εξουδετερώσετε τον συναγερμό.

Εάν ο συναγερμός έχει ενεργοποιηθεί κατά την μέτρηση, η εικόνα '☺' αναβοσβήνει στην οθόνη LCD για 1 λεπτό χωρίς καμιά ακουστική σήμανση. Πιέζοντας “START”, η εικόνα '☺' που αναβοσβήνει θα εξαφανισθεί και η μέτρηση θα ολοκληρωθεί



Fig. 5



Fig. 6

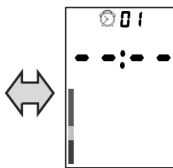

Fig. 7

ΣΒΗΣΙΜΟ ΜΝΗΜΟΝΙΟΥ

1. Με την συσκευή σε standby, πιέστε το πλήκτρο “F” δύο φορές για να μπήτε στον τρόπο συναγερμού 01, κατόπιν πιέστε “M1” για τουλάχιστον 5 δευτερόλεπτα. Η οθόνη θα εμφανισθεί όπως φαίνεται στην Εικ. 7, δείχνοντας ότι ο συναγερμός 01 έχει αφαιρεθεί.
2. Με την συσκευή σε standby, πιέστε το πλήκτρο “F” τρίς ή τέσσερις φορές για να μπήτε αντίστοιχως στον τρόπο συναγερμού 02 και 03. Επαναλάβετε την διαδικασία που σας συμβουλευόμαστε επάνω για να αφαιρέσετε τον συναγερμό 02 και τον συναγερμό 03.

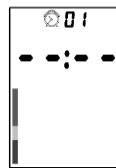

Fig. 4

ΘΘΝΗ ΘΕΡΜΟΚΡΑΣΙΑ ΠΕΡΙΒΑΛΛΟΝ ΚΑΙ ΡΥΘΜΗΣΗ

Αυτή η οθόνη απεικονίζει την θερμοκρασία περιβάλλοντος. Είναι δυνατόν να προδιαγράψετε την μονάδα μέτρησης °C και °F. Για καθορισμό προδιαγραφής η οθόνη LCD απεικονίζει την φόρμα °C.

1. Με την συσκευή σε standby, πιέστε "F" πέντε φορές γιά να μπήτε στον τρόπο ρύθμισης της θερμοκρασίας, κατόπιν πιέστε "M1" γιά να περάσετε στον τρόπο °F, πιέστε "START" γιά επιβεβαίωση.
2. Πιέστε "M2" γιά να περάσετε από τον τρόπο °F στον °C.

Προσοχή: στον τρόπο του reset, εάν δεν έχει πραγματοποιηθεί οποιαδήποτε λειτουργία γιά 1 λεπτό, η συσκευή γυρνάει αυτομάτως στον τρόπο standby.

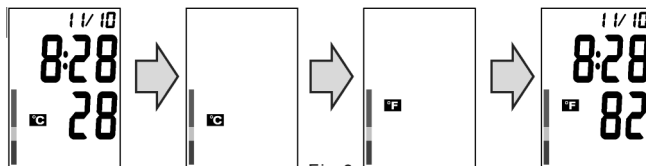

Fig. 8

ΕΚΤΕΛΕΣΗ ΜΙΑΣ ΜΕΤΡΗΣΗΣ

1. Συνδέστε το βύσμα του σωλήνα στον συνδετήρα αέρα.

Πριν εκτελέσετε την μέτρηση, αναπνεύστε βαθιά 3~5 φορές και χαλαρώστε. Μην μιλάτε ή κινήτε το μπράτσο
 2. Πιέστε το πλήκτρο "START". Στην οθόνη, μόνον γιά λίγα λεπτά, ανάβουν όλα τα σύμβολα (Εικ. 9). Θα έχετε την εκπομπή δύο σύντομων ακουστικών σημάτων και "0" θα εμφανισθεί στην οθόνη. Το περιβραχιόνιο θα αρχίσει να φουσκώνει και η οθόνη θα απεικονίσει τις τιμές πίεσης. Γενικά η πίεση φράνει στα 190mmHg (Εικ. 10):



Fig. 9



Fig. 10



Fig. 11

3. Η αντλία θα παύσει να φουσκώνει το περιβραχιόνιο και η πίεση θα εξασθενήσει βαθμιαία. Ταυτοχρόνως θα έχετε την μέτρηση της πίεσης και των παλμών (Εικ. 11);

4. Ένα εκτεταμένο ακουστικό σήμα θα επισημάνει την διεκπερέωση της μέτρησης. Το περιβραχιόνιο θα ξεφουσκώσει γρήγορα και στην οθόνη θα εμφανισθούν οι τιμές των μετρήσεων της πίεσης και των παλμών. Θα φανεί επίσης σε νιά άλλη οθόνη ο χρόνος της μέτρησης. Ταυτοχρόνως, η εικόνα '▲▲' θα αναβοσβήσει γιά να υπενθυμίσει τον χρήστη να καταγράψει την τιμή μέτρησης (Εικ. 12);

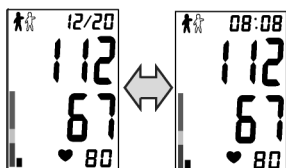

Fig. 12

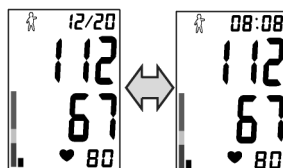

Fig. 13

5. Πιέστε "M1" ή "M2" γιά να καταγράψετε την τιμή μέτρησης στην αντίστοιχη μνήμη. Για παράδειγμα: πιέζοντας "M2", η οθόνη θα είναι όπως φαίνεται στην Εικ. 13. Εάν ο χρήστης δεν πιέσει το πλήκτρο, η τιμή μέτρησης δεν θα καταγραφεί;

6. Πιέστε "START" γιά να γυρίσετε στον τρόπο standby. Πρίν να εκτελέσετε μιά άλλη μέτρηση, περιμένετε τουλάχιστον 3 λεπτά. Εάν η συσκευασία μήνηι αμεταχείριστη γιά 3 λεπτά, θα γυρίσει στον τρόπο standby.

ΑΥΤΟΜΑΤΗ ΔΙΑΤΗΡΗΣΗ ΑΤΜΟΣΦΑΙΡΙΚΗΣ ΠΙΕΣΗΣ

Αυτή η συσκευή διαθέτει 4 επίπεδα διατήρησης ατμοσφαιρικής πίεσης προκαθορισμένα: 190mmHg, 230mmHg, 270mmHg e 300mmHg. Εάν η πίεση των 190mmHg δεν είναι επαρκής ή σε περίπτωση κίνησης του μπράτσου, η συσκευή θα εκτελέσει εκ νέου το φούσκωμα σε ένα κατάλληλο επίπεδο πίεσης ώστε να εγγυηθεί μία σωστή μέτρηση. Αυτό δεν δηλώνει μία βλάβη.

ΓΡΗΓΟΡΟ ΞΕΦΟΥΣΚΩΜΑ ΚΑΤΑ ΤΗΝ ΜΕΤΡΗΣΗ

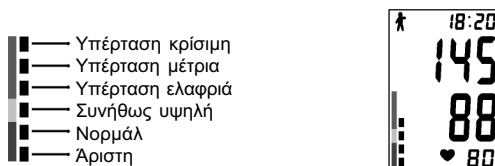

Εάν δεν νοιώθετε καλά κατά την μέτρηση ή επιθυμείτε να την διακόψετε, πιέστε START. Η συσκευασία θα ξεφουσκώσει γρήγορα το επιβραχιόνιο και θα γυρίσει στον τρόπο standby.

Ο δείκτης απεικονίζει ένα τμήμα, που βασίζεται στα κανονικά στοιχεία, που αντιστοιχούν στην αξιολόγηση OMS. Για παράδειγμα, εάν η πίεση του αίματος είναι 145mmHg (συστολική πίεση), 88mmHg (διαστολική πίεση), βάσει της αξιολόγησης της Παγκόσμιας Οργάνωσης Υγείας, το επίπεδο της πίεσης δηλώνει μία ελαφριά υπέρταση.



Προσοχή: Εάν η συστολική και η διαστολική πίεση περιλαμβάνονται σε διαφορετικές κατηγορίες, για την αξιολόγηση θεωρείται έγκυρη η ανώτερη αξία.

ΛΕΙΤΟΥΡΓΙΑ ΜΝΗΜΗΣ ΚΑΛΕΣΜΑ ΜΝΗΜΗΣ

1. Domino μπορεί να μνημονεύσει 60 μετρήσεις σε  και , και να υπολογίσει αυτομάτως τον μέσο όρο των 3 τελευταίων μετρήσεων για "M1" και "M2", αντιστοίχως. Όταν η μνήμη είναι γεμάτη (60 μνημονευμένες μετρήσεις), οι παλιές τιμές θα αντικατασταθούν από τις καινούργιες. Ακόμη και σε περίπτωση έλλειψης ρεύματος, η μνήμη δεν σβήνεται
2. Στο τέλος μιάς μέτρησης ή όταν η συσκευή είναι σε standby, πιέστε "M1" ή "M2" για να ανακαλέσετε την μνήμη. Πιέστε "M1" ή "M2", η οθόνη θα απεικονίσει τον μέσο όρο των τριών τελευταίων μετρήσεων (Εικ. 14);

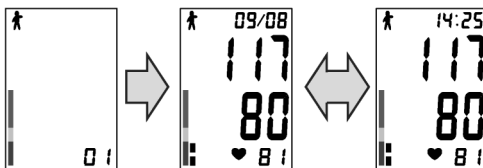
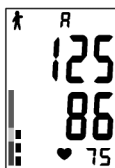

3. Πιέζοντας ακόμη, η οθόνη θα απεικονίσει "01", δηλαδή την τελευταία καταγραμμένη μέτρηση, κατόπιν περνάει σε μία άλλη οθόνη για να δείξει τις αξίες μέτρησης και τον χρόνο μέτρησης (Εικ. 15);
4. Πιέζοντας ακόμη, η οθόνη θα απεικονίσει "02", δηλαδή την προτελευταία καταγραμμένη μέτρηση

ΣΒΗΣΙΜΟ ΜΝΗΜONEYΜΕΝΩΝ ΤΙΜΩΝ

Στο τέλος μιάς μέτρησης ή όταν η συσκευή είναι σε standby, κρατήστε πιεσμένο "M1" ή "M2" για τουλάχιστον 5 δευτερόλεπτα, η οθόνη θα απεικονίσει "CLR" για να δείξει ότι η αξία που μνημονεύτηκε για "M1" ή "M2" έχει σβηστεί.

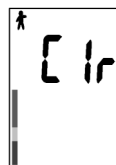

ΑΠΟΚΑΛΥΠΤΗΣ ΑΝΩΜΑΛΩΝ ΠΑΛΜΩΝ

Το ψηφιακό πιεσόμετρο Μοντέλο Domipo εγγυάται την μέτρηση της πίεσης αίματος και των παλμών, ακόμη και στην παρουσία ανώμαλων παλμών. Όταν η συσκευή επισημαίνει ανώμαλους παλμούς ή υπερβολική κίνηση του σώματος κατά την μέτρηση, η εικόνα "IHB" φαίνεται στην οθόνη LCD. Είναι σημαντικό να χαλαρώσετε, να μείνετε ήσυχoi και να μη περπατάτε κατά την μέτρηση.

Προσοχή: συμβουλευόμαστε να απευθυνθείτε στον οικογενικό γιατρό σας, εάν ο δείκτης "IHB" εμφανίζεται συχνά.

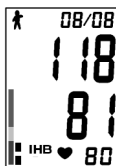

ΣΦΑΛΜΑΤΑ ΚΑΙ ΕΞΑΝΤΛΗΜΕΝΗ ΜΠΑΤΑΡΙΑ

ΕΝΔΕΙΞΙΣ	ΠΙΘΑΝΗ ΑΙΤΙΑ	ΕΝΕΡΓΕΙΕΣ ΛΥΣΗΣ
	<p>Το περιβραχιόνιο έχει φορεθεί με λανθασμένο τρόπο το βύσμα του σωλήνα έχει εισχωρήσει με χαλαρό τρόπο.</p> <p>Κίνηση του μπράτσου /χεριού ή ο ασθενής περπατάει κατά την μέτρηση.</p> <p>Το περιβραχιόνιο δεν φουσκώνει στην κατάλληλη πίεση</p>	<p>Βεβαιωθείτε ότι το περιβραχιόνιο έχει φορεθεί με σωστό τρόπο και το βύσμα του σωλήνα έχει εισχωρήσει σταθερά, κατόπιν επαναλάβετε την μέτρηση.</p> <p>Επαναλάβετε την μέτρηση ακολουθώντας τις εσώκλειστες οδηγίες</p> <p>Επαναλάβετε την μέτρηση φουσκώνοντας το περιβραχιόνιο 30-40 mmHg πάνω από την προβλεπόμενη συστολική πίεση.</p>
	<p>Οι μπαταρίες είναι εξαντλημένες</p>	<p>Αντικαταστήστε και τις 4 μπαταρίες.</p>

ΦΡΟΝΤΙΔΑ , ΣΥΝΤΗΡΗΣΗ, ΕΠΙΣΚΕΥΗ ΚΑΙ ΑΝΑΚΥΚΛΩΣΗ

- Είναι απαραίτητο να προστατεύσετε την συσκευή από υπερβολική υγρασία, από το άμεσο φως του ηλίου, από τα χτυπήματα, από τις διαλυτικές ουσίες, από το οινόπνευμα και την βενζίνη.
- Απομακρύνετε τις μπαταρίες πριν αφήσετε την συσκευή για μεγάλο χρονικό διάστημα. Κρατήστε τις μπαταρίες μακριά από τα παιδιά.
- Φυλάξτε το περιβραχιόνιο μακριά από αιχμηρά αντικείμενα, μη το τραβήξετε και μη το στρέψετε.
- Χρησιμοποιήστε ένα στεγνό και μαλακό πανί για να καθαρίσετε την συσκευή.
- Τα περιβραχιόνια είναι ευαίσθητα και πρέπει να μεταχειρίζονται με προσοχή. Καθαρίστε το περιβραχιόνιο με ένα υγρό πανί.

ΠΡΟΣΟΧΗ: μην πλένετε ποτέ το εσωτερική περίβλημα!

- Μιά φορά τον χρόνο ελέγξτε την συσκευή από έναν τεχνικό, για να βεβαιωθείτε για την τεχνική της κατάσταση. Για περισσότερες πληροφορίες απευθυνθείτε στον αντιπρόσωπο εμπιστοσύνης σας.
- Η συσκευή και οι μπαταρίες δεν πρέπει να πεταχθούν στα απορρίμματα του σπιτιού. Ακολουθείστε τούς τοπικούς κανόνες ανακύκλωσης που ισχύουν και μεταφέρετε την συσκευή και τις μπαταρίες στα κατάλληλα σημεία συλλογής.

ΛΥΣΗ ΤΩΝ ΠΡΟΒΛΗΜΑΤΩΝ

ΣΥΜΠΤΩΜΑ	ΣΗΜΕΙΟ ΕΛΕΓΧΟΥ	ΛΥΣΗ
Δεν υπάρχει καμία απεικόνιση όταν πιέζετε το πλήκτρο START.	Οι μπαταρίες είναι εξαντλημένες . Η πολικότητα των μπαταριών είναι λανθασμένη . Η σύνδεση του θαλάμου μπαταριών είναι λερωμένη .	Αντικαταστήστε όλες τις μπαταρίες. Τοποθετήστε τις μπαταρίες στην σωστή θέση. Καθαρίστε τα άκρα των μπαταριών με ένα στεγνό πανί.
Το φούσκωμα σταματάει και επανέρχετε σε μία άλλη στιγμή	Η αυτόματη διατήρηση ατμοσφαιρικής πίεσης που εγγυάται την σωστή μέτρηση. Μιλήσατε ή κουνίσατε το μπράτσο (ή το χέρι) κατά την μέτρηση;	Βλέπε <ΑΥΤΟΜΑΤΗ ΔΙΑΤΗΡΗΣΗ ΑΤΜΟΣΦ.ΠΙΕΣΗΣ> Μείνετε ήρεμοι και ήσυχoi κατά την μέτρηση
Η τιμή μέτρησης είναι πολύ υψηλή ή πολύ χαμηλή.	Το περιβραχιόνιο είναι στο ίδιο επίπεδο με την καρδιά; Το περιβραχιόνιο έχει φορεθεί σωστά; Ζορίσατε το μπράτσο κατά την μέτρηση; Περπατήσατε ή κουνίσατε το μπράτσο (ή το χέρι) κατά την μέτρηση;	Βεβαιωθείτε ότι η στάση είναι σωστή. Φορέστε το περιβραχιόνιο με σωστό τρόπο. Χαλαρώστε κατά την μέτρηση. Μήνετε ήσυχoi και ήρεμοι κατά την μέτρηση.
Η τιμή των παλμών είναι πολύ υψηλή ή πολύ χαμηλή	Μιλήσατε ή κουνίσατε το μπράτσο (ή το χέρι) κατά την μέτρηση; Εκτελέσατε την μέτρηση αμέσως μετά από κίνηση;	Μήνετε ήσυχoi και ήρεμοι κατά την μέτρηση. Επαναλάβετε την μέτρηση μετά από ανάπαυση 5 λεπτών.
Οι μπαταρίες εξαντλήθηκαν αμέσως	Χρησιμοποιήθηκαν μπαταρίες ελαττωματικές	Χρησιμοποιείστε αλκαλικές μπαταρίες γνωστής μάρκας.

ΤΕΧΝΙΚΑ ΧΑΡΑΚΤΗΡΙΣΤΙΚΑ**Μοντέλο:** Domino**Διαστάσεις:** 158 (L) x 120(L) x 127 (H)mm**Βάρος:** Ca. 490 gr. χωρίς μπαταρίες**Μέθοδος μέτρησης:** Ταλάντωση**Γκάμα μετρήσεων:** Από 40 σε 260 mmHg (πίεση αίματος)

Από 40 σε 160 χτύποι/λεπτό (παλμοί)

Ακρίβεια μέτρησης: ± 3 mmHg για συστολική και διαστολική πίεση ± 5% της τιμής των παλμών**Φούσκωμα:** Αυτόματο με αντλία**Γρήγορο ξεφούσκωμα:** Αυτόματη ηλεκτρική βαλβίδα**Μπαταρίες:** 4 "AA" x 1 .5V**Προσαρμογέας:** Optional, 6V, 600 mA**Μνήμη:** 2x60 set από μνήμες**Θερμοκρασία και υγρασία λειτουργίας:** Από +10°C μέχρι + 40°C, 85% και κατώτερη**Θερμοκρασία και υγρασία για την συντήρηση:** Από -20°C μέχρι + 50°C, 85% και κατώτερη**Διαστάσεις περιβραχίονα:** σχετικά με το μπράτσο 22-32 εκ.**Kit πλήρες:** Βασική σύνθεση,θήκη, περιβραχιόνιο, 4 μπαταρίες AA (Optional), μπαταρία με πλήκτρο 1xCR2025, προσαρμογέας (optional), Οδηγίες χρήσης, εγγύηση



ΧΩΝΕΥΣΗ: Το προϊόν δεν πρέπει να πεταχτεί μαζί με άλλα απορρίμματα του σπιτιού. Οι χρήστες πρέπει να φροντίσουν για την χώνευση των συσκευών μεταφέροντάς τες σε ειδικούς τόπους διαχωρισμού για την ανακύκλωση ηλεκτρικών και ηλεκτρονικών συσκευών. Για περισσότερες πληροφορίες στους χώρους συγκέντρωσης, επικοινωνήστε με την υπηρεσία του δήμου παραμονής σας, το τμήμα χώνευσης τοπικών απορυμμάτων ή το κατάστημα από το οποίο αγοράσατε το προϊόν. Σε περίπτωση λανθασμένης χώνευσης υπάρχει κίνδυνος εφαρμογής κυρώσεων βάσει των κρατικών νόμων.

ΣΥΝΟΗΚΕΣ ΕΓΓΥΗΣΗΣ GIMA

Συγχαίρουμε μαζί σας που αγοράσατε ένα δικό μας προϊόν. Αυτό το προϊόν ανταποκρίνεται στα υψηλά ποιοτικά πρότυπα τόσο των υλικών όσο και της κατασκευής. Η εγγύηση ισχύει για 12 μήνες από την ημερομηνία απόκτησης του GIMA. Κατά την διάρκεια ισχύος της εγγύησης θα φροντίσουμε για την επιδιόρθωση και / ή την δωρεάν αντικατάσταση όλων των υλικών που θα παρουσιάσουν βλάβη λόγω αποδεδειγμένου προβλήματος κατασκευής, με εξαίρεση τα εργατικά έξοδα ή έξοδα μετακίνησης, μεταφορές και συσκευασίες. Εξαιρούνται της εγγύησης όλα τα αναλώσιμα υλικά. Η αντικατάσταση ή επιδιόρθωση που γίνεται κατά την περίοδο εγγύησης δεν έχουν σαν αποτέλεσμα την επιμήκυνση του χρόνου εγγύησης. Η εγγύηση δεν ισχύει σε περίπτωση που: η επιδιόρθωση γίνεται από προσωπικό όχι εγκεκριμένο και με ανταλλακτικά όχι αυθεντικά, ζημιές ή ελαττώματα που προκλήθηκαν από αμέλεια, χτυπήματα ή κακή χρήση. Η GIMA δεν ευθύνεται για κακή λειτουργία σε ηλεκτρονικές συσκευές ή software που προέρχονται από εξωτερικούς παράγοντες όπως: ανεβοκατεβάσματα ηλεκτρικής τάσης, ηλεκτρομαγνητικά πεδία, ραδιοφωνικές παρεμβολές, κ.λ.π.. Η εγγύηση παύει να έχει ισχύ εάν δεν τηρηθούν οι ως άνω κανόνες και εάν ο αριθμός μητρώου (εάν υπάρχει) έχει απομακρυνθεί, σβηστεί ή αλλοιωθεί. Τα προϊόντα που θεωρούνται με βλάβη πρέπει να αντικατασταθούν αποκλειστικά και μόνον από τον μεταπωλητή από τον οποίο αγοράστηκαν.

Αποστολή εμπορευμάτων κατευθείαν στην εταιρεία GIMA θα επιστραφούν.

الأساس العملي

هذا الجهاز يعتمد على التكنولوجيا الذبذبية مع Algorithmo Fuzzy الذي يقوم بقياس الضغط الشرياني وتذبذب النبضات. يتم لف لفافة الذراع حول الذراع ونفخه بشكل أوتوماتيكي بواسطة مضخة الهواء. عنصر تجسس الجهاز يبين التغيرات الصغيرة للضغط الذي يتم في لفافة الذراع بسبب إنبساط وانقباض شريان الذراع إجابة إلى كل دقة قلب. لذلك إن الجهاز يقيس وسع كل موجة ضغطٍ يحولها إلى ميلليمترات من الزئبق ويقوم بعرضها على شاشة العرض على شكل قيمة رقمية.

ملاحظة: هذا الجهاز لا يمكن أن يضمن الدقة المعقولة فيما إذا تم استعماله أو حفظه في درجات حرارة أو مستويات رطوبة خارجة عن نطاق مجموعة القيم المشار إليها في القسم "الميزات التقنية" لدليل الإرشادات هذا.

إدخال البطاريات

1. فتح بوابة خلية البطاريات، ومن ثم فتح غطاء البطارية التي على شكل زر، إدخال البطارية التي على شكل زر "CR2025" في القسم الملانم لها؛

2. إغلاق غطاء خلية البطارية التي على شكل زر؛

3. لت تركيب البطاريات من النوع "AA"، الانتباه إلى القطبية المشار إليها؛

4. إغلاق غطاء خلية البطاريات.

البطارية الداخلية التي على شكل الزر تلزم للمحافظة على عدم تغير التاريخ أو الساعة خلال عملية تغيير البطاريات (4 بطاريات من النوع "AA"). في حالة أنه بعد إدخال البطاريات الجديدة، على شاشة العرض LCD تظهر أيقونة التاريخ مبينة "01/01" والساعة "00:00"، هذا يعني بأنه من الضروري القيام بإدخال بطارية جديدة على شكل زر.

القيام بتبديل البطاريات عندما يظهر على شاشة العرض رمز البطارية ، أو في حالة عدم ظهور أي شيء بعد القيام بالضغط على زر التشغيل START؛

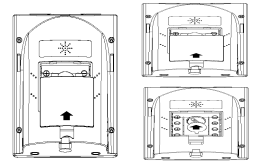



البطاريات المستخدمة في هذه الهيئة هدفها إدارة القدرة العملية للجهاز ومن الممكن أن تكون مدتها أقل مما هو مشار إليه؛

القيام بتبديل كافة البطاريات بنفس الوقت وعدم استعمال بطاريات قابلة للشحن من جديد؛

إزالة البطاريات، فيما إذا كان الجهاز لا يستعمل لفترات طويلة؛

عدم ترك البطاريات الفارغة من الشحنة مركبة داخل الجهاز؛

في حالة أنه، خلال عملية القياس، على شاشة العرض LCD تتذبذب إشارة البطارية الفارغة الشحنة ”  ”، يكون من واجب المستخدم التذكير بتبديل كافة البطاريات، ولكنه يستطيع إنهاء عملية القياس. في حالة أنه، على شاشة العرض LCD تتذبذب إشارة البطارية الفارغة الشحنة ”  ”، بنفس الوقت تسمع إشارة صوتية متواصلة لأربع مرات، يكون من واجب المستخدم القيام فورا بتبديل كافة البطاريات.

إستعمال الجهاز بإستعمال مهائيء تيار من النوع AC

بالإضافة إلى البطاريات من الممكن إستعمال مهائيء تيار من النوع AC بمثابة ممون. مهائيء التيار من النوع AC متوفر للبيع بمثابة قطعة إضافية إختيارية. موصل مهائيء التيار من النوع AC موجود على الطرف الأيمن للجهاز.

من الممكن إستعمال مهائيء التيار من النوع AC ذات الميزات التقنية التالية فقط:

جهد الخروج: 6 فولط $\pm 5\%$

الحد الأقصى لتيار الخروج: 600 م أمبير

قطبية قابس الخروج: <-> داخلية

القطر الخارجي: 0.1 ± 5.5 ملم

القطر الداخلي: 0.1 ± 2.1 ملم

الطول: 10 ± 0.3 ملم

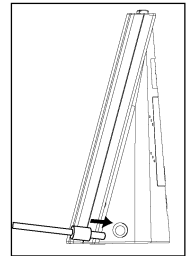

الوضع الصحيح للقيام بعملية القياس

1. الجلوس ووضع الذراع على سطح الطاولة خلال عملية القياس. التأكد من أن لفافة الذراع الملفوف حول القسم الأعلى للذراع موجود تقريبا على نفس مستوى القلب، مد الساعد بشكل طبيعي على الطاولة؛
2. من الممكن القيام بعملية قياس الضغط أيضا بالاستلقاء على الظهر.

النظر تجاه الأعلى، البقاء على هدوء وعدم تحريك الرقبة أو الجسم خلال عملية قياس الضغط. التأكد من أن لفافة الذراع الملفوف حول القسم الأعلى للذراع موجود تقريبا على نفس مستوى القلب.

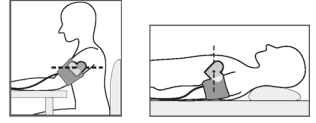

تركيب لفافة الذراع

1. إدخال ما يقارب 5 سم من القسم النهائي للفاقة للذراع في الحلقة D-ring الموجودة في بداية لفافة الذراع نفسها، بالشكل المبين في الصورة.

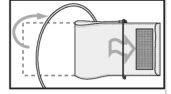

2. إدخال لفافة الذراع على الذراع الأيسر بحيث يكون الأنبوب موجه باتجاه كف اليد. في حالة أن عملية قياس الضغط على الذراع الأيسر تبدو صعبة، إستعمل الذراع الأيمن. في هذه الحالة من الضروري معرفة أن القراءات من الممكن أن تختلف بقيمة ما بين 5 - 10 ملم زئبق بين الذراع الأيسر والذراع اليمين.

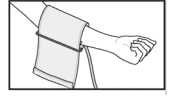

3. لف لفافة الذراع حول الذراع وتثبيتها بالشريط اللاصق الموجود. طرف لفافة الذراع يجب أن تكون بما يقارب 2 - 3 سم فوق مفصل الكوع. الإشارة <ARTERY> يجب أن تتواجد فوق شريان الذراع.

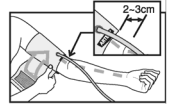

4. لفافة الذراع يجب أن تكون لاصقة حول الذراع. يجب ألا تكون ضيقة كثيرا وبفس الوقت يجب ألا تكون مرتخية. يجب أن يترك فراغ لإدخال إصبعين بين لفافة الذراع والذراع نفسه.



5. في حالة أن الكتابة <INDEX> الموجودة على لفافة الذراع تكون في داخل المنطقة <NORMAL> أي (22-32 سم)، هذا يعني بأن مدار لفافة الذراع صحيح. إذا لم يكن الأمر كذلك فيكون من الضروري اختيار لفافة ذراع بمدار مختلف (التوجه إلى البائع).



6. أحيانا قد يكون من الصعب أن تكون لفافة الذراع ملتصقة بشكل ممتاز على شكل الذراع. في هذه الحالة يكون من المقبول أن تتخذ لفافة الذراع الشكل المخروطي.

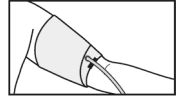

7. عدم لف الأكمام على الذراع لأنه في هذا الحال تتم عرقلة تدفق تيار الدم وهذا لن يسمح بالحصول على عملية قياس صحيحة. إذا احتاج الأمر لذلك فلعل الثياب.

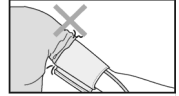

تركيب المحفظة

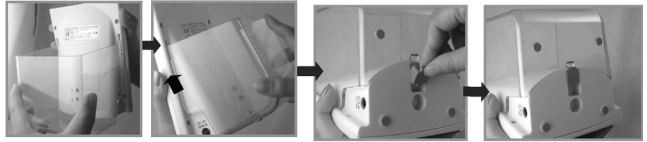

1. ثلاثة سناكل المحفظة تشتبك في التجويفات الموجودة على الجهاز؛

2. دفع المحفظة تجاه الأعلى؛

3. الإغلاق بإحكام.

عملية ضبط التاريخ والساعة

هذه الفعالية تضمن صحة عملية قياس الوقت لكل عملية قياس ضغط. للحصول على تاريخ وساعة دقيقة يكون من واجب المستخدم القيام بضبط التاريخ وضبط الساعة بالشكل الصحيح قبل المبادرة باستعمال الجهاز لأول مرة.

العملية لضبط الساعة / التاريخ مسبقا هي التالية:

1. يوصل الجهاز لأول مرة بقابس التيار الكهربائي، شاشة العرض تبين ما هو مؤشر إليه

في الصورة رقم 1؛



Fig. 1



Fig. 2

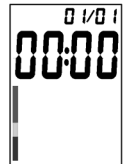

Fig. 3

2. الضغط على الزر "F"، القيمة المشيرة للسنة تبدأ بالذبذبة؛

3. الضغط على الزر "M1" أو "M2" لزيادة أو تخفيض القيمة والضغط على الزر "START" للتوكيد؛

4. بعد الانتهاء من عملية ضبط السنة، القيمة المتعلقة بالشهر تبدأ بشكل أوتوماتيكي بالذبذبة (صورة 3). للقيام بعملية ضبط الشهر، التاريخ والساعة إتباع الإرشادات المبينة أعلاه؛

5. الضغط على الزر "START" لتأكيد القيم التي تم ضبطها. للقيام بتغيير التاريخ والساعة إعادة الخطوات 2, 3, 4.

فعالية الذاكرة

عملية ضبط فعالية الذاكرة

شاشة العرض مزودة بعدد 3 منبهات مذكرة. من الممكن ضبط 3 إشارات تنبيه مذكرة مختلفة في مجال 24 ساعة.

1. ما دام الجهاز في الموضع standby، الضغط على الزر "F" لمرتين للدخول إلى طريقة التنبيه 01 (صورة 4)؛

2. الضغط على الزر "M1" أو "M2". شاشة العرض ستبدو بالشكل المبين في الصورة 5 وبنفس لوقت ستبدأ الساعة بالذبذبة؛

3. الضغط على الزر "M1" أو "M2" من جديد لزيادة أو تخفيض الرقم والضغط على الزر "START" للتوكيد؛

4. بعد الانتهاء من عملية ضبط الساعة، القيمة المتعلقة بالدقائق تبدأ بشكل أوتوماتيكي بالذبذبة. للقيام بعملية ضبط الدقائق، إتباع نفس الإجراء المبين أعلاه؛

5. الضغط على الزر "START" للتاكيد.

6. ما دام الجهاز في الموضع standby، الضغط على الزر "F" ثلاث أو أربع مرات للدخول بالتالي إلى طريقة التنبيه 02 و 03. إعادة نفس الإجراء، فيما إذا كان من الضروري إدخال تنبيه ثاني أو ثالث.

ملاحظة: عندما تكون إشارة التنبيه فعالة ويكون الجهاز في موضع standby، الأيقونة  ، تتذبذب على شاشة العرض LCD وسيتم سماع إشارة صوتية لمدة 1 دقيقة. الضغط على الزر "START" لفصل إشارة التنبيه.

فيما إذا كانت إشارة التنبيه فعالة خلال عملية القياس، الأيقونة  ، ترفرف على شاشة العرض LCD لمدة 1 دقيقة دون أي تنبيه صوتي. بالضغط على الزر "START"، الأيقونة  ، المتذبذبة ستختفي وعملية القياس ستصل إلى نهايتها.

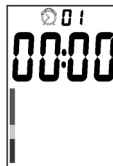

Fig. 5



Fig. 6



Fig. 7

عملية محو التسجيلات

1. ما دام الجهاز في الموضع standby, الضغط على الزر "F" لمرة واحدة للدخول إلى طريقة التنبيه 01 ؛ ثم الضغط على الزر "M1" بالقل لمدة 5 ثواني. شاشة العرض ستظهر بالشكل المبين في الصورة رقم 7, مشيرة إلى أن إشارة التنبيه 01 تمت إزالتها.

2. ما دام الجهاز في الموضع standby, الضغط على الزر "F" ثلاث أو أربع مرات للدخول بالتتالي إلى طريقة التنبيه 02 و 03. إعادة نفس الإجراء المذكور أعلاه لإزالة إشارة التنبيه 02 وإشارة التنبيه 03.

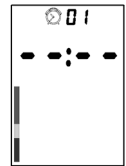

Fig. 4

شاشة عرض درجة حرارة البيئة وعملية الضبط

شاشة العرض هذه تبين درجة حرارة البيئة من الممكن ضبط وحدة القياس س° و ف°. بموجب الضبط المحدد مسبقا شاشة العرض LCD تبين وحدة القياس س°.

1. ما دام الجهاز في الموضع standby, الضغط على الزر "F" لخمس مرات للدخول إلى طريقة ضبط درجة الحرارة, من ثم الضغط على الزر "M1" للانتقال إلى وحدة القياس ف°, الضغط على الزر "START" لتأكيد الضبط الأخير.

2. الضغط على الزر "M2" للانتقال من طريقة القياس ف° إلى طريقة القياس س°.

ملاحظة: في الطريقة reset, فيما إذا لم يتم القيام بأي عملية لمدة 1 دقيقة, يعود الجهاز بشكل أوتوماتيكي إلى موضع standby.

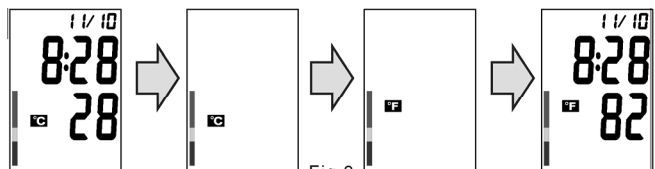

Fig.8

إنجاز عملية قياس

1. إدخال قابس الأنبوب في موصل الهواء.

قبل المبادرة بعملية القياس, التنفس بعمق 3-5 مرات والارتخاء. عدم الكلام أو تحريك الذراع؛

2. الضغط على الزر "START". على شاشة العرض فقط ليضع الثواني. تشتعل كافة الإشارات (صورة رقم 9). يتم بث إشارتين صوتيتين قصيرتين و "0" يظهر على الشاشة. لفافة الذراع تبدأ بالانتفاخ

وشاشة العرض تبين قيم الضغط. بشكل عام قيمة الضغط تصل إلى 190 ملم زئبق (صورة 10)؛



Fig. 9



Fig. 10



Fig. 11

3. تتوقف المضخة عن نفخ لفافة الذراع والضغط يبدأ بالانخفاض بشكل تدريجي. بنفس الوقت يتم الحصول على قياس قيمة ضغط الدم والنبضات (صورة 11)؛

4. إشارة صوتية طويلة ستشير إلى أن عملية القياس قد تمت. لفافة الذراع سيفرغ من الهواء بسرعة وعلى شاشة العرض ستظهر قيم القياس المتعلقة بضغط الدم والنبضات. بالإضافة إلى ذلك سيتم تبين زمن القياس على شاشة أخرى. بنفس الوقت، الأيقونة  ستعرف لتذكر المستخدم بتسجيل القيمة التي تم قياسها (صورة 12)؛

5. الضغط على "M1" أو "M2" لتسجيل القيمة التي تم قياسها في الذاكرة المناسبة. مثلاً: بالضغط على "M2"، شاشة العرض ستكون بالشكل المشار إليه في الصورة 13. في حالة أن المستخدم لا يضغط على الزر، القيمة التي تم قياسها لا يتم تسجيلها؛

6. الضغط على الزر "START" للعودة إلى الموضع standby. قبل المبادرة بعملية قياس أخرى، الانتظار بالأقل لمدة 3 دقائق. في حالة أن الجهاز يبقى بدون إستعمال لمدة 3 دقائق، يعود إلى موضع standby.

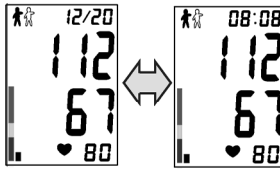

Fig. 12

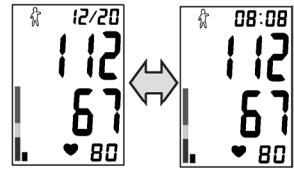

Fig. 13

عملية إعادة تكيف الضغط الأوتوماتيكية

هذا الجهاز مزود بعدد 4 مستويات لتكيف قيمة الضغط محددة مسبقاً: 190 ملم زئبق، 230 ملم زئبق، 270 ملم زئبق، 300 ملم زئبق. في حالة أن قيمة الضغط 190 ملم زئبق ليست كافية، أو في حالة تحريك الذراع، الجهاز سيقوم من جديد بعملية النفخ بمستوى ضغط ملائم لضمان عملية قياس صحيحة. هذا لا يعني وجود خلل.

تنفيس سريع خلال عملية القياس

في حالة شعورك بالضييق خلال عملية قياس الضغط أو إذا أردت إيقاف عملية القياس، الضغط على الزر START. يقوم الجهاز بتفريغ لفافة الذراع بسرعة ويعود إلى الموضع standby.

المؤشر يبين قسم, يعتمد على معلومات جارية, ملائمة للتصنيف المعطى من قبل المنظمة العالمية الصحية OMS.

مثلا, إذا كانت قيمة ضغط الدم تساوي 145 ملم زئبق (ضغط دم انقباضي), 88 ملم زئبق (ضغط انبساطي), بموجب تصنيف المنظمة العالمية الصحية, مستوى الضغط يشير إلى فرط ضغط خفيف.



ملاحظة: في حالة أن الضغط الانقباضي والضغط الانبساطي يدخلون في فئات مختلفة, بالنسبة للتصنيف تعتبر صالحة القيمة الأعلى.

فعالية الذاكرة

إستنداء الذاكرة

1. بإمكان الجهاز Domino بحفظ 60 قياس في و والقيام بشكل أوتوماتيكي بحساب معدل آخر 3 قياسات إلى "M1" و "M2", بالتتالي. عندما تصبح الذاكرة مليئة (60 قياسات محفوظة), المعلومات الأكثر قدم يتم تبديلها بأخر المعلومات. أيضا في حالة عدم وجود التيار الكهربائي فإن الذاكرة تبقى مسجلة ولا تنمحي؛

2. عند الانتهاء من عملية القياس أو في حالة أن الجهاز في موضع standby, الضغط على "M1" أو "M2" لاستنداء الذاكرة. بالضغط على "M1" أو "M2", ستقوم شاشة العرض بتبیین متوسط آخر ثلاث قياسات (صورة رقم 14).

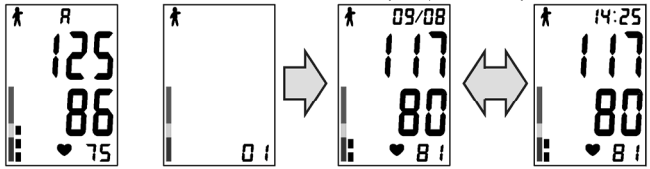

Fig. 14

Fig. 15

3. بالمزيد من الضغط, شاشة العرض ستبين "01", أي آخر قياس تم تسجيله, من ثم تنتقل إلى عرض آخر لتبیین القياسات وزمن القياس (صورة 15)؛

4. بالمزيد من الضغط, شاشة العرض ستبين "02", أي القياس ما قبل الأخير المسجل.

محو المعلومات المحفوظة

عند الانتهاء من عملية القياس أو في عندما يكون الجهاز في موضع standby, الاستمرار بالضغط على "M1" أو "M2" بالأقل لمدة 5 ثواني, شاشة العرض تبين "CLR", التي تشير إلى أن القيمة المسجلة إلى "M1" أو "M2" تم محوها.

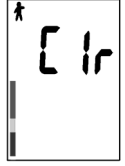

مبيّن دقة القلب الغير منتظمة

مقياس ضغط الدم نموذج Domino يضمن عملية قياس الضغط الدموي وعدد النبضات أيضا في حالة وجود دقة قلب غير منتظمة. عندما يقوم الجهاز بتبیین دقة قلب غير منتظمة أو حركة مفرطة للجسم خلال عملية القياس، الأيقونة "IHB" يتم تبیینها على شاشة العرض LCD. من المهم جدا الارتخاء، البقاء بدون حركة، وعدم التمشي خلال عملية القياس.

ملاحظة: ننصح بمراجعة الطبيب المعالج فيما إذا ظهر المؤشر "IHB" بشكل تكراري.

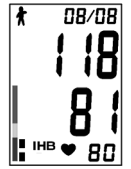

أخطاء وبطارية فارغة

الإحياء	سبب ممكن	عمليات تصحيح
	<p>لفافة الذراع ملبوسة بشكل خاطئ أو أن قابس الأنبوب موصول بشكل رخو.</p> <p>حركة الذراع / اليد أو ان المريض يتمشى خلال عملية القياس.</p> <p>لفافة الذراع لا تنتفخ بالضغط الضروري.</p>	<p>التأكد من أن لفافة الذراع ملبوسة بالشكل الصحيح وقابس الأنبوب مركب بشكل ثابت، ومن ثم إعادة عملية القياس.</p> <p>إعادة عملية القياس باتتباع الإرشادات المحفوظة في الدليل</p> <p>إعادة عملية القياس عن طريق نفخ لفافة الذراع بقيمة 30 - 40 ملم زئبق ما فوق قيمة الضغط الانقباضي المتوقع.</p>
	البطاريات فارغة الشحنة	تبدال كافة 4 البطاريات.

العناية، الحفظ، لتصليح واستغلال مواد التصنيع من جديد

1. من الضروري حماية الجهاز من الرطوبة المفرطة، من أشعة الشمس المباشرة، من الصدمات، من المحاليل المذيبة، من الكحول ومن البنزين.
2. إزالة البطاريات قبل تخزين الجهاز لمدة طويلة لا يستعمل بها. الحفظ بعيدا عن متناول أيدي الأطفال.
3. حفظ لفافة الذراع بعيدا عن الأشياء الحادة الجارحة، عدم شده وعدم لولبته.

4. استعمال قطعة قماش ناعمة وجافة لتنظيف الجهاز.
5. لفافات الذراع حساسة جدا ويجب التعامل معها بحذر ورعاية. تنظيف لفافة الذراع بقطعة قماش رطبة.

تحذير: عدم غسل التغطية الداخلية أبدا!

6. مرة في السنة إخضاع الجهاز للفحص من قبل تقني، للتحقق من الظروف التقنية. التوجه إلى البائع للحصول على المزيد من المعلومات.
7. ممنوع قذف الجهاز والبطاريات في النفايات المنزلية. إتباع أنظمة استرداد المواد من جديد المحلية السارية المفعول وتسليم الجهاز والبطاريات في مراكز التجميع الملائمة.

حل المشاكل		
الظاهرة	نقطة الرقابة	الحل
لا يظهر أي تبيين عند الضغط على الزر START	البطاريات فارغة الشحنة قطبية البطاريات غير صحيحة نقطة الإيصال في خلية البطاريات قذرة.	تبديل كافة البطاريات. إدخال البطاريات بالشكل الصحيح. تنظيف نهايات البطاريات باستعمال قطعة قماش جافة.
عملية النفخ تتوقف وتستمر من جديد في وقت ثاني.	فعالية إعادة تكيف الضغط الأوتوماتيكية التي تضمن صحة عملية القياس. قمتم بالمشي أو حركتم الذراع (أو اليد) خلال عملية القياس؟	مراجعة "تكييف قيمة الضغط الأوتوماتيكية" المحافظة على الهدوء والصمت خلال عملية القياس.
القيمة التي تم قياسها عالية جدا ومنخفضة جدا.	لفافة الذراع على نفس مستوى القلب؟ لفافة الذراع ملفوفة بالشكل الصحيح؟ هل أتعبتم الذراع خلال عملية القياس؟ هل قمتم بالمشي أو بتحريك الذراع (أو اليد) خلال عملية القياس؟	التأكد من أن موضع الجسد هو ذلك الصحيح. لف لفافة الذراع بالشكل الصحيح. الارتخاء خلال عملية القياس. المحافظة على الهدوء والصمت خلال عملية القياس.
قيمة النبضات عالية جدا أو منخفضة جدا.	هل قمتم بالمشي أو بتحريك الذراع (أو اليد) خلال عملية القياس؟	المحافظة على الهدوء والصمت خلال عملية القياس.
فرغت البطاريات من شحنتها فورا.	قمتم بعملية القياس فورا بعد الانتهاء من القيام بفعالية ما؟	القيام بعملية القياس من جديد بعد الاستراحة لمدة 5 ثواني.
	تم استعمال بطاريات غير سليمة.	استعمال بطاريات قلووية من النوع المعروف.

الميزات التقنية

نموذج:	Domino
المقاييس:	158 (طول) 120 (عرض) 127 (ارتفاع) ملم
الوزن:	490 غم تقريبا بدون البطاريات
طريقة القياس:	ذنبية
مجموعة القياس:	من 40 إلى 260 ملم زنيق (ضغط الدم)
	من 40 إلى 160 دقة/دقيقة (تنض)
دقة عملية القياس:	± 3 ملم زنيق للضغط الانقباضي والانبساطي ± 5 من قيمة
النيضات:	أوتوماتيكية مع مضخة
عملية النفخ:	صمام إلكتروني أوتوماتيكي.
عملية التنفيس السريع:	4 "AA" ذات 1.5 فولط
بطاريات:	إختياري، 6 فولط، 600 م أمبير
مهايئ:	2x60 مجموعة ذاكرات
ذاكرة:	من +10 °س إلى +40 °س، 85% وأقل
درجة حرارة الفعالية والرطوبة:	من -20 °س إلى +50 °س، 85% وأقل
درجة حرارة التخزين والرطوبة:	بموجب الذراع 22 - 32 سم
مقاييس لفافة الذراع:	الهيكال الأساسي، محفظة، لفافة ذراع، 4 بطاريات AA
هياة كاملة:	هياة كاملة:
إختياري)، بطارية على شكل زر 1xCR2025، مهايئ (إختياري)، دليل إرشادات للاستعمال، بطاقة الضمان	



التصريف

ممنوع تصريف المنتج هذا بالوحدة إلى النفايات المنزلية الأخرى. من واجب المستهلكين القيام بتصريف الأجهزة المراد التخلص منها بإحضارها إلى مراكز التجميع المشار إليها والخاصة في تجميع الأجهزة الكهربائية والإلكترونية واستغلالها من جديد. للحصول على المعلومات الإضافية الخاصة في مراكز التجميع، التوجه إلى بلدية مكان الإقامة، مركز خدمة تصريف النفايات المحلية أو إلى الحانوت الذي لديه تمّ الشراء. في حالة التصريف الخاطئ، قد تفرض الغرامات، بموجب القوانين الوطنية.

شروط الضمان GIMA

نهنكم على شرائكم لأحد منتوجاتنا. هذا المنتج يجيب إلى قيم النوعية العالية سواء لما يخص المواد أو عملية التصنيع. الضمان يكون صالح الفعالية لمدة 12 شهرا من تاريخ التوريد من قبل GIMA. خلال مدة صلاحية الضمان يتم القيام بعملية التصليح و/أو التبدل مجانا لكافة العناصر التي تبدي العاهات لأسباب صناعية متأكد منها باستثناء تكاليف أجرة الأيدي العاملة أو تكاليف السفر المحتمل لعمال الصيانة. تكاليف النقل والتغليف. تستثنى من الضمان كافة العناصر المعرضة للهلاك بسبب الاستعمال. التبدل أو التصليح الذي يتم خلال مدة الضمان ليس لها مفعول تمديد مدة الضمان. الضمان يكون غير فعال في حالة: تصليح الجهاز من قبل أشخاص غير مؤهلين أو باستعمال قطع غيار غير أصلية، في حالة الخلل أو العاهات التي سببها الإهمال، الصدمات أو الاستعمال الغير ملائم للجهاز. GIMA لا تجيب على سوء الفعالية لأجهزة إلكترونية أو برامج سببها عوامل خارجية مثل: قفزات جهدية، مجالات كهرومغناطيسية، تدخلات راديو والخ.

يبطل مفعول الضمان فيما إذا تم الإخلال بالشروط المذكورة أعلاه وفي حال تزعم أو محو أو تغيير رقم التسجيل (فيما إذا كان موجود). المنتوجات المعتبرة غير صالحة يجب أن ترجع فقط إلى البائع الذي لديه تمّ الشراء. سيتم رفض كل إرسال يتم بشكل مباشر إلى GIMA.

