



SERIE DYNA
MANUALE DI ISTRUZIONI

DYNA SERIES
INSTRUCTIONS MANUAL



MORETTI S.P.A.
Via Bruxelles 3 - Melegnano
52022 Cavriglia (Arezzo)
Tel. +39 055 96 21 11

Fax +39 055 96 21 200
www.morettispa.com
info@morettispa.com

INDICE

CODICI	pag.3
INTRODUZIONE	pag.3
DESTINAZIONE D'USO	pag.3
NORME E DIRETTIVE DI RIFERIMENTO.....	pag.4
AVVERTENZE GENERALI	pag.4
AVVERTENZE RIGUARDANTI LA COMPATIBILITÀ ELETTRROMAGNETICA	pag.4
SIMBOLOGIA UTILIZZATA	pag.4
CONTENUTO DEI KIT	pag.5
DESCRIZIONE GENERALE	pag.5
INSTALLAZIONE.....	pag.7
PRIMA DI OGNI USO.....	pag.8
AVVERTENZE PER L'UTILIZZO	pag.8
MODALITÀ D'USO.....	pag.8
- Accensione del compressore.....	pag.8
- Valvola C.P.R.....	pag.9
- Regolazione della pressione del materasso	pag.9
- Pressione " Bassa"	pag.9
- Funzione " STATIC"	pag.10
- Sostituzione dei fusibili	pag. 10
CONSERVAZIONE	pag. 10
MANUTENZIONE.....	pag. 10
PULIZIA E DISINFEZIONE.....	pag.11
CONDIZIONI DI SMALTIMENTO	pag. 11
- Condizioni di smaltimento generali	pag. 11
- Avvertenze per il corretto smaltimento ai sensi delle direttive 2002/96/CE)	pag. 11
PARTI DI RICAMBIO E ACCESSORI	pag. 11
RISOLUZIONE PROBLEMI.....	pag. 11
DICHIARAZIONE COMPATIBILITÀ ELETTRROMAGNETICA	pag.11
CARATTERISTICHE TECNICHE	pag.15
GARANZIA	pag.16

Dispositivo Medico di classe I
D.Lgs 24/02/97 n.46 attuazione della direttiva CEE 93/42
e successive modifiche

CODICI

LTM610 Kit pompa e materasso Dyna Best 5000
LTM615 Kit pompa e materasso Dyna Flo 8000

INTRODUZIONE

Grazie per aver scelto un Kit pompa e materasso della linea LEVITAS by Moretti.

I Kit pompa e materasso Moretti sono stati progettati e realizzati per soddisfare tutte le vostre esigenze per un utilizzo pratico, corretto e sicuro. Questo manuale contiene dei piccoli suggerimenti per un corretto uso del dispositivo da voi scelto e dei preziosi consigli per la vostra sicurezza. Si consiglia di leggere attentamente la totalità del presente manuale prima di usare il Kit pompa e materasso. In caso di dubbi vi preghiamo di contattare il rivenditore, il quale saprà aiutarvi e consigliarvi correttamente.

DESTINAZIONE D'USO

La linea di Kit pompa e materasso è progettata per la prevenzione e il trattamento delle piaghe da decubito che possono verificarsi in tutte quelle situazioni che richiedono una lunga degenza ospedaliera e/o domiciliare.



ATTENZIONE!

- E' vietato l'utilizzo del seguente dispositivo per fini diversi da quanto definito nel seguente manuale
- Il dispositivo deve essere installato da personale qualificato ad eseguire procedure infermieristiche generali ed abbia ricevuto un'adeguata formazione nelle conoscenze della prevenzione e trattamento delle ulcere da decubito
- Moretti S.p.A. declina qualsiasi responsabilità su danni derivanti da un uso improprio del dispositivo o da un uso diverso da quanto indicato nel presente manuale
- Il produttore si riserva il diritto di apportare modifiche al dispositivo e al seguente manuale senza preavviso allo scopo di migliorarne le caratteristiche

NORME E DIRETTIVE DI RIFERIMENTO

Questo dispositivo è stato testato e approvato secondo le seguenti direttive e norme:

EN 60601-1
 EN 60601-1-2
 EN 55011 Class B
 IEC61000-3-2
 IEC61000-3-3

AVVERTENZE GENERALI

- Per un utilizzo corretto del dispositivo fare riferimento attentamente al seguente manuale
- Per un utilizzo corretto del dispositivo consultare sempre il vostro medico o terapeuta
- Mantenere il prodotto imballato lontano da qualsiasi fonte di calore in quanto l'imballo è fatto di cartone
- La vita utile del dispositivo è determinata dall'usura di parti non riparabili e/o sostituibili
- Prestare sempre attenzione alla presenza di bambini











AVVERTENZE RIGUARDANTI LA COMPATIBILITA' ELETTROMAGNETICA

Questo dispositivo è stato testato e trovato in accordo con i limiti per i dispositivi medicali secondo la norma EN 60601-1-2:2007.

Questi limiti sono stabiliti per fornire una ragionevole protezione contro interferenze nocive in tipiche applicazioni medicali. Questo dispositivo genera, usa e può irradiare energia in radio frequenza e se non installato ed usato in accordo con le istruzioni, può causare interferenze nocive per altri dispositivi nelle vicinanze. Non ci sono comunque garanzie totali che le interferenze elettromagnetiche possano accadere in particolari circostanze. Se questo dispositivo dovesse causare interferenze nocive ad altri dispositivi, le quali possono essere determinate dall'accensione o spegnimento, si consiglia all'utente di seguire le seguenti misure:

- Riorientare e riposizionare il dispositivo ricevente
- Aumentare la distanza di separazione tra i dispositivi
- Connettere il dispositivo ad una presa o circuito differente da gli altri dispositivi connessi
- Consultare il produttore o un centro assistenza autorizzato

SIMBOLOGIA UTILIZZATA

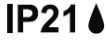
					
Codice dispositivo	Attenzione	Limite temperatura	Tipo BF	Far riferimento al manuale	Classe di isolamento II
					
Data di produzione	Smaltimento prodotto secondo la direttiva CE/96/2002	ON	Produttore	Lotto	Protetto contro oggetti solidi estranei delle dimensioni di 12,5 mm o superiore. Protetto contro la caduta verticale di acqua.

CONTENUTO DEL KIT

La gamma dei prodotti della serie Dyna è composta da due diversi kit che consentono di soddisfare tutte le esigenze di base nel trattamento e nella prevenzione delle complicazioni derivanti da lunghi periodi di degenza ed in special modo nella formazione di piaghe da decubito.

LTM610 Kit Dyna Best 5000 - Materasso a elementi intercambiabili (h = 12,7 cm) e compressore con regolazione

LTM615 Kit Dyna Flo 8000 - Materasso a elementi intercambiabili (h = 20,3 cm) e compressore con regolazione

COMPONENTE	DESCRIZIONE	LTM610	LTM615
LTM966	Compressore con regolazione	●	
LTM969	Compressore con regolazione		●
LTM930	Materasso ad elementi intercambiabili (h=12,7cm) completo di coperta	●	
LTM935	Materasso ad elementi intercambiabili (h=20,3 cm) completo di coperta		●
—————	Manuale istruzioni	●	●

DESCRIZIONE GENERALE

-Compressore e materasso

N.B. Le immagini sono puramente indicative e non si riferiscono ad un prodotto specifico

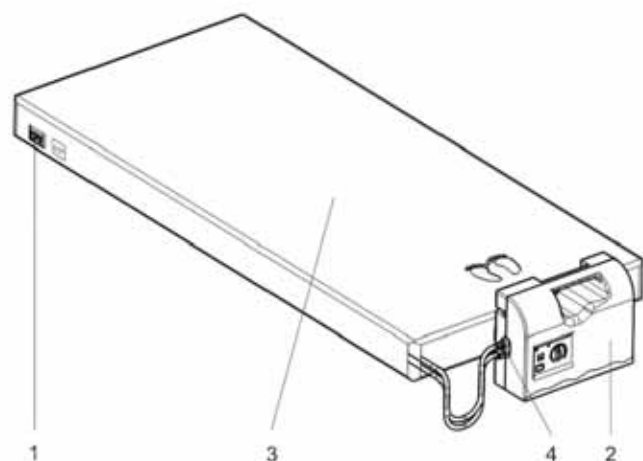

1. Valvola C.P.R. (Sgonfiamento rapido per massaggio cardiopolmonare)
2. Compressore
3. Materasso ad elementi intercambiabili
4. Connettore di collegamento rapido dei tubi

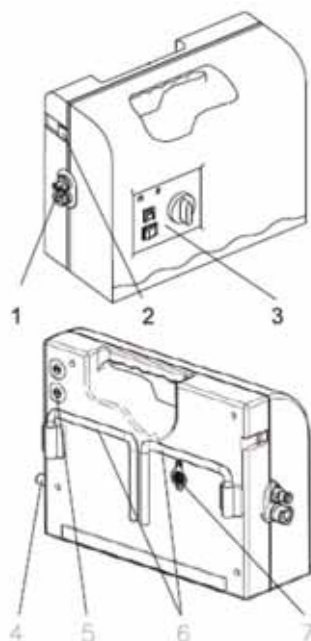
-Vista frontale del compressore

1. Connettore di collegamento rapido dei tubi
2. Pulsante reset allarme
3. Pannello comandi frontale
4. Cavo di alimentazione
5. Fusibili
6. Ganci per appendere il compressore
7. Filtro aria

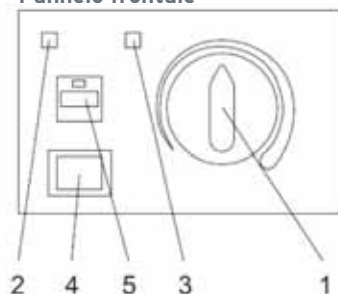
-Pannello frontale

1. Manopola regolazione pressione
2. Indicatore pressione "Normale"
3. Indicatore pressione "Bassa"
4. Pulsante accensione (ON/OFF)
5. Pulsante funzione "STATIC"

INSTALLAZIONE

Aprire l'imballo del vostro Kit e verificare che non ci sia alcun danno derivante dal trasporto. Se riscontrate la presenza di qualche segno di danneggiamento non esitate a contattare immediatamente il vostro rivenditore.

1. Posizionare il materasso sul piano del letto avendo l'attenzione di porlo con l'indicazione dei "piedi" verso la pediera.



ATTENZIONE!

- Il kit deve essere posizionato sopra ad un piccolo materasso alto 5 cm
- Il kit Dyna Flo 8000 può essere posizionato direttamente sopra il letto

2. Appendere il compressore alla pediera del letto utilizzando gli appositi ganci posteriori oppure sistemarlo su di una superficie piana

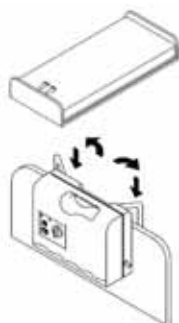

3. Connettere il connettore dei tubi al relativo ingresso sul compressore. Quando viene udito un suono tipo "click" significa che la connessione è correttamente collegata



ATTENZIONE!

- Controllare ed assicurarsi che i tubi dell'aria non siano rimasti sotto al materasso

4. Collegare la spina alla presa elettrica



ATTENZIONE!

- Assicurarsi che i dati riportati sull'apparecchio siano sempre corrispondenti a quelli della vostra rete elettrica
- Non posizionare il dispositivo in modo che sia difficoltoso un eventuale scollegamento della presa di alimentazione

5. Posizionare l'interruttore su "ON"

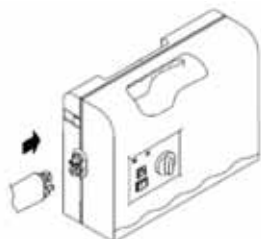

PRIMA DI OGNI USO

Verificare il corretto assemblaggio del dispositivo con particolare attenzione al collegamento dei tubi tra materasso e compressore.

AVVERTENZE PER L'UTILIZZO

PERICOLO -Per ridurre il rischio di folgorazione-

1. Staccare l'apparecchio dalla rete di alimentazione elettrica subito dopo l'uso
2. Non usare durante il lavaggio del paziente
3. Non appoggiare o tenere il prodotto in un posto da dove potrebbe cadere o essere tratto in una vasca o in un lavandino
4. Non posizionare o lasciar cadere in acqua o in altro liquido
5. Non cercare di rimuovere il prodotto qualora cadesse in acqua

AVVERTENZE -Per ridurre il rischio di folgorazione, fuoco o lesioni alle persone-

1. Valutare il rischio di intrappolamento degli arti del paziente in accordo con i protocolli vigenti della struttura di destinazione e monitorare in modo appropriato il paziente
2. Questo sistema non deve essere usato con pazienti che hanno lesioni alla spina dorsale
3. Sorvegliare attentamente quando questo prodotto è usato su o con bambini nelle vicinanze in quanto potrebbero verificarsi casi di folgorazione o soffocamento dovuto all'ingerimento di parti staccate dal dispositivo
4. Usare questo prodotto solo nel modo indicato e descritto in questo manuale
Non usare accessori non raccomandati dal produttore
5. Non usare mai questo prodotto con il cavo di alimentazione o la spina danneggiati, se non funziona bene, se è stato danneggiato o è caduto oppure se è caduto in acqua. Riportare il prodotto al centro servizi per il controllo o la riparazione
6. Tenere il cavo lontano da superfici incandescenti
7. Non ostruire mai le aperture d'aria del prodotto. Non posizionare il prodotto su superfici morbide quali un letto o un divano dove si potrebbero ostruire le aperture. Tenere le aperture libere da garze, capelli e simili
8. Non far cadere e non inserire nessun oggetto nelle aperture o nei tubi
9. Non modificare questo dispositivo senza autorizzazione del produttore
10. La copertura del materasso ove presente ha passato i test di irritazione e sensibilizzazione cutanea. In ogni caso consultare immediatamente il medico se si ha il sospetto di una reazione allergica
11. Se si verificano fenomeni di interferenze elettromagnetiche con telefoni mobili cellulari, aumentare la distanza ad almeno 3,3 m tra i dispositivi oppure spegnere il telefono mobile

MODALITÀ D'USO

-Accensione del compressore

1. Accendere il compressore posizionando l'interruttore su ON
2. Il compressore inizia a generare pressione di aria nel materasso
3. Per la serie Dyna Best:
La spia gialla di indicazione "Bassa pressione" rimarrà accesa fintanto che nel materasso non si avrà la giusta pressione impostata
Per la serie Dyna Flo:
La spia gialla di indicazione "Bassa pressione" lampeggerà due volte e quella verde della "pressione normale" rimarrà accesa nella fase di autotest iniziale, dopodiché si spegneranno entrambe.
4. Per la serie Dyna Best:
Quando la giusta pressione all'interno del materasso viene raggiunta la spia gialla "bassa pressione" si spegne e automaticamente si accende la spia verde di "pressione normale"
Per la serie Dyna Flo:
Una volta trascorso il tempo preimpostato all'interno dell'elettronica di controllo, se la pressione selezionata è stata raggiunta, automaticamente si accenderà la spia verde della "pressione normale".
N.B. Trascorso il tempo preimpostato viene verificata la pressione all'interno del materasso. Se questa risulta bassa, automaticamente si accenderà la spia gialla "bassa pressione".

ATTENZIONE!

- Si raccomanda di posizionare la manopola di regolazione della pressione sul massimo ogni volta che si gonfia per la prima volta il materasso
- Assicurarsi sempre dell'avvenuto gonfiaggio del materasso prima di posizionare il paziente. Tenere il compressore acceso per tutto il periodo in cui il paziente rimane sul materasso

-Valvola C.P.R.

Questa valvola serve per uno sgonfiamento rapido del materasso in caso di emergenza e nel caso in cui il paziente necessitasse di rianimazione.

Tirare la valvola C.P.R. per ottenere uno sgonfiamento rapido degli elementi del materasso. La valvola C.P.R. è situata sul lato destro in testa al materasso.

-Regolazione della pressione del materasso

L'utente può regolare la pressione dell'aria del materasso per ottenere la morbidezza desiderata secondo le proprie necessità oppure secondo i consigli del medico.

Quando è acceso l'indicatore della pressione "Normale", la pressione è quella desiderata e il paziente si può sdraiare sul materasso.

ATTENZIONE!

- Controllare che la pressione scelta sia quella giusta inserendo una mano fra il materasso ad aria ed il letto per sentire la natica del paziente. L'utente deve sentire la distanza fra la natica del paziente e il letto. La distanza accettabile è fra 10 e 40 mm

-Pressione Bassa

Se la pressione è troppo bassa si accende l'indicatore di "bassa pressione" (spia gialla). Controllare che le connessioni siano effettuate correttamente e che la valvola C.P.R. sia chiusa.

ATTENZIONE!

- Qualora la pressione rimanga costantemente bassa controllare che non ci siano perdite negli elementi del materasso o nei tubi. Se necessario sostituire i tubi o gli elementi danneggiati oppure contattare il rivenditore per un'assistenza qualificata. Se il compressore non è dotato di un allarme acustico l'indicatore di bassa pressione si accende e rimane acceso finché persiste la situazione di avaria. Se la pompa è dotata di un allarme acustico, l'allarme suona quando l'indicatore di bassa pressione si accende in caso di pressione d'aria sotto al normale. Per disattivare l'allarme acustico basta semplicemente premere il bottone silenziatore che esclude l'allarme acustico per i seguenti 3 minuti. L'allarme di bassa pressione rimane comunque acceso. Dopo 3 minuti, se la pressione non è ancora ritornata al valore normale, l'allarme acustico inizia a suonare nuovamente

-Funzione "STATIC"

Premendo il relativo pulsante sul pannello di comando (LED arancione) si blocca il funzionamento alternato. Per riattivare successivamente il funzionamento alternato, premere nuovamente il pulsante sopraccitato.

-Sostituzione dei fusibili

1. Scollegare il cavo di alimentazione dalla presa di tensione di rete
2. Utilizzando un piccolo cacciavite rimuovere le coperture portafusibili
3. Inserire un nuovo fusibile (T1AL 250V) e ripristinare il collegamento dei portafusibili

CONSERVAZIONE

- Ripiegare il materasso con cura evitando eccessive piegature e sforzi della struttura portante
- Non appallare o ammucciare il materasso, evitare che si formino grinze

MANUTENZIONE

I dispositivi della linea LEVITAS by Moretti al momento dell'immissione in commercio sono controllati accuratamente e provvisti di marchio CE.

Per la sicurezza del paziente e del medico si raccomanda di far controllare dal produttore o da un laboratorio autorizzato, almeno una volta l'anno, l'idoneità all'uso del vostro prodotto. In caso di riparazione devono essere utilizzati soltanto ricambi ed accessori originali.

PULIZIA E DISINFEZIONE



ATTENZIONE!

- **Tutte le operazioni devono essere effettuate dopo aver spento il compressore e staccato l'alimentazione**

Prima di usare l'apparecchio sulle persone è importante seguire queste procedure:

- Pulire accuratamente il materasso con un detergente neutro
- Non immergere o bagnare il compressore
- Asciugare il materasso dopo ogni lavaggio, non esporre alla luce diretta del sole
- Controllare periodicamente che i connettori dell'aria non siano ostruiti da polvere o altro
In tal caso utilizzate un bastoncino morbido per liberare le uscite

-Pulizia Utilizzare esclusivamente un panno umido e del sapone neutro. Successivamente asciugare bene prima dell'utilizzo.

Utilizzare acqua ad una temperatura non superiore ai 30 °C.

Non utilizzare macchine di lavaggio a getto di acqua e/o vapore.

N.B. Evitare assolutamente di utilizzare prodotti acidi, alcalini o solventi come ad esempio l'acetone o il diluente.

CONDIZIONI DI SMALTIMENTO

-Condizioni di smaltimento generali

In caso di smaltimento del dispositivo non usare mai i normali sistemi di conferimento dei rifiuti solidi urbani. Si raccomanda invece di smaltire il dispositivo attraverso le comuni isole ecologiche comunali per le previste operazioni di riciclo dei materiali utilizzati.



AVVERTENZE PER IL CORRETTO SMALTIMENTO DEL PRODOTTO AI SENSI DELLA DIRETTIVA EUROPEA 2002/96/EC:

Alla fine della sua vita utile il prodotto non deve essere smaltito insieme ai rifiuti urbani. Può essere consegnato presso gli appositi centri di raccolta differenziata predisposti dalle amministrazioni comunali, oppure presso i rivenditori che forniscono questo servizio. Smaltire separatamente il prodotto consente di evitare possibili conseguenze negative per l'ambiente e per la salute derivanti da un suo smaltimento inadeguato e permette di recuperare i materiali di cui è composto al fine di ottenere un importante risparmio di energie e di risorse. Per rimarcare l'obbligo di smaltire separatamente le apparecchiature elettromedicali, sul prodotto è riportato il marchio del contenitore di spazzatura mobile sbarrato.

PARTI DI RICAMBIO E ACCESSORI

Per le parti di ricambio e gli accessori fare riferimento esclusivamente al catalogo generale Moretti.

RISOLUZIONE DEI PROBLEMI

Se le seguenti risposte ai vostri problemi non dovessero essere sufficienti vi preghiamo di contattare il vostro rivenditore per una assistenza tecnica qualificata

PROBLEMA	SOLUZIONE
Il compressore non si accende	<ul style="list-style-type: none"> Controllare se la spina è collegata alla presa di alimentazione Controllare se c'è un fusibile bruciato
Allarme è ON (Visibile e sonoro)	<ul style="list-style-type: none"> Controllare se manca l'alimentazione elettrica Verificare che il collegamento fra il connettore dei tubi e il compressore sia correttamente posizionato Verificare che tutti i collegamenti fra gli elementi del materasso siano solidi Verificare che la valvola C.P.R. sia chiusa Verificare che non ci siano delle forature negli elementi del materasso
Il paziente si immerge nel materasso	<ul style="list-style-type: none"> Il livello di pressione prestabilito potrebbe essere insufficiente per sopportare il peso del paziente. Aumentare il livello di pressione e attendere un paio di minuti
Il materasso non è stabile	<ul style="list-style-type: none"> Controllare che la base del materasso sia attaccata fermamente agli elementi con i bottoni e le cinghie Controllare che il materasso sia fissato fermamente al letto
Il connettore del tubo aria non si collega al compressore	<ul style="list-style-type: none"> Premere leggermente i manici del connettore prima di connetterlo al compressore Assicurarsi di aver collegato il connettore al compressore fermamente (un suono di "click" dovrebbe essere udito per la verifica)

DICHIARAZIONE COMPATIBILITÀ ELETTROMAGNETICA

Guida e dichiarazione del costruttore -Emissioni elettromagnetiche-

Il sistema Excel è previsto per funzionare nell'ambiente elettromagnetico sotto specificato. Il cliente o l'utilizzatore del sistema Dyna deve garantire che esso viene usato in tale ambiente.

Prova di emissione	Conformità'	Ambiente elettromagnetico - guida
Emissioni RF CISPR 11	Gruppo 1	Il sistema Dyna utilizza energia RF solo per il suo funzionamento interno. Perciò le sue emissioni RF sono molto basse e verosimilmente non causano nessuna interferenza negli apparecchi elettronici vicini.
Emissioni RF CISPR 11	Classe B	Il sistema Dyna è adatto a tutti i locali compresi quelli domestici e quelli collegati direttamente ad un'alimentazione di rete pubblica a bassa tensione che alimenta edifici usati per scopi domestici
Emissioni armoniche IEC 61000-3-2	Classe A	
Emissioni di fluttuazione di tensione/flicker IEC 61000-3-3	Conforme	

Guida e dichiarazione del costruttore -Immunità elettromagnetica-

Il sistema Supra è previsto per funzionare nell'ambiente elettromagnetico sotto specificato. Il cliente o l'utilizzatore del sistema Dyna deve garantire che esso viene usato in tale ambiente.

Prova di immunità	Livello di prova IEC60601	Livello di conformità	Ambiente elettricomagnetico - guida
Scarica elettrostatica (ESD)	± 6kV contatto ± 8kV in aria	± 6kV contatto ± 8kV aria	I pavimenti devono essere in legno,calcestruzzo o in ceramica. Se I pavimenti sono ricoperti di materiale sintetico, l'umidità relativa dovrebbe essere al minimo 30%
Transitori/treni elettrici veloci IEC 61000-4-4	± 2kV per le linee di alimentazione di potenza ± 1kV per linea di ingresso/uscita	± 2kV per le linee di alimentazione di potenza ± 1kV per linea di ingresso/uscita	La qualità della tensione di rete dovrebbe essere quella di un tipico ambiente commerciale o ospedaliero
Sovratensione IEC61000-4-5	± 1kV linea a linea ± 2kV linea a terra	± 1kV linea a linea	L'alimentazione elettrica di rete dovrebbe essere di un tipico ambiente commerciale o ospedaliero

Buchi di tensione, brevi interruzioni e variazioni di tensione sulle linee di ingresso dell'alimentazione IEC61000-4-11	<5 % UT (>95 % buco in UT) per 0,5 cicli 40 % UT (60 % buco in UT) per 5 cicli 70 % UT (30 % buco in UT) per 25 cicli <5 % UT (>95 % buco in UT) per 5 secondi	<5 % UT (>95 % buco in UT) per 0,5 cicli 40 % UT (60 % buco in UT) per 5 cicli 70 % UT (30 % buco in UT) per 25 cicli <5 % UT (>95 % buco in UT) per 5 secondi	La qualità della tensione di rete dovrebbe essere quella di un tipico ambiente commerciale o ospedaliero. Se l'utilizzatore del sistema Dyna richiede un funzionamento continuato anche durante l'interruzione della tensione di rete, si raccomanda di alimentare il sistema Dyna con un gruppo di continuità (UPS) o con batterie.
Campo magnetico a frequenza di rete (50/60Hz) IEC61000-4-8	3 A/m	3 A/m	I campi magnetici a frequenza di rete dovrebbero avere livelli caratteristici di una località tipica in ambiente commerciale o ospedaliero
<p style="text-align: center;">NOTE UT è la tensione di rete in c.a. prima dell'applicazione del livello di prova</p>			

Guida e dichiarazione del costruttore -Immunità elettromagnetica-

Il sistema Dyna è previsto per funzionare nell'ambiente elettromagnetico sotto specificato.

Il cliente o l'utilizzatore del sistema Dyna deve garantire che esso viene usato in tale ambiente.

Prova di immunità	Livello di prova IEC60601	Livello di conformità	Ambiente elettricomagnetico - guida
RF condotta IEC 61000-4-6	3Vrms/Veff Da 150 KHz a 80 MHz	3 Vrms	Il sistema Dyna deve essere usato solo in luoghi schermati con un minimo di efficienza schermante RF e, per ciascun cavo che entra nel locale schermato, con un minimo di attenuazione dei filtri RF Distanza di separazione raccomandata $d = 1.2\sqrt{P}$ 150 kHz a 80 MHz $d = 1.2\sqrt{P}$ 150 kHz a 80 MHz $d = 2.3\sqrt{P}$ 80 MHz a 2.5G MHz Dove P è il massimo indice di uscita del trasmettitore in watts (W) secondo il produttore del trasmettitore e "d" è la distanza di separazione raccomandata in metri (m). Le resistenze dei campi dal trasmettitore fisso RF, come determinato da un luogo del rilevamento, (NOTA 3) devono essere inferiori al livello di conformità di ogni gamma di frequenza. (NOTA 4) Possono verificarsi interferenze in prossimità di apparecchi contrassegnati dal seguente simbolo: 
RF irradiata IEC 61000-4-3	3 V/m Da 80 MHz a 2.5 GHz	3 V/m	

- NOTA 1** A 80MHz e 800MHz viene applicata la massima gamma di frequenza
- NOTA 2** Queste linee guida potrebbero non applicarsi in tutte le situazioni. La propagazione elettromagnetica è influenzata dall'assorbimento e dalla riflessione di strutture, oggetti e persone.
- NOTA 3** Le intensità di campo per trasmettitori fissi come le stazioni base per radiotelefoni (cellulari e cordless) e radiomobili terrestri, apparecchi di radioamatori, trasmettitori radio in AM e FM e trasmettitori TV non possono essere previste teoricamente e con precisione. Per valutare un ambiente elettromagnetico causato da trasmettitori RF fissi, si dovrebbe considerare un'indagine elettromagnetica del sito. Se l'intensità di campo misurata al di fuori del locale schermato, nel luogo in cui si usa un sistema Supra, supera il livello di conformità applicabile di cui sopra, si dovrebbe porre sotto osservazione il funzionamento normale del sistema Supra. Se si notato prestazioni anormali, possono essere necessarie misure aggiuntive come una diversa collocazione del sistema Supra o l'uso di un locale schermato con una maggior efficienza schermante RF e maggior attenuazione dei filtri.
- NOTA 4** Oltre la gamma di frequenza di 150KHz fino a 80MHz, il campo di resistenza dovrebbe essere inferiore a 3 V/m.

Distanze di separazione raccomandate tra apparecchi di radiocomunicazione portatili e mobili e il sistema Dyna:

Il sistema Dyna è previsto per funzionare in un ambiente elettromagnetico in cui sono sotto controllo i disturbi irradiati RF. Il cliente o l'operatore del sistema Dyna possono contribuire a prevenire interferenze elettromagnetiche assicurando una distanza minima fra gli apparecchi di comunicazione mobili e portatili a RF (trasmettitori) e il sistema Dyna come sotto raccomandato, in relazione alla potenza di uscita massima degli apparecchi di radiocomunicazione.

Potenza di uscita massima del trasmettitore specificata W	Distanza di separazione alla frequenza del trasmettitore (m)		
	150 kHz a 80 MHz $d = 1.2\sqrt{P}$	150 kHz a 80 MHz $d = 1.2\sqrt{P}$	80 MHz a 2.5G Hz $d = 2.3\sqrt{P}$
0.01	0.12	0.12	0.23
0.1	0.38	0.38	0.73
1	1.2	1.2	2.3
10	3.8	3.8	7.3
100	12	12	23

- NOTA 1** A 80MHz e 800MHz si applica l'intervallo di frequenza più alto
- NOTA 2** Queste linee guida potrebbero non applicarsi in tutte le situazioni. La propagazione elettromagnetica è influenzata dall'assorbimento e dalla riflessione di strutture, oggetti e persone.

CARATTERISTICHE TECNICHE
-Compressore-

CARATTERISTICHE	LTM610	LTM615
Alimentazione	AC 220-240V~ 50 HZ 0,17A	AC 220-240V~50 HZ 0,17A
Potenza	38 W	38 W
Fusibile	T1AL 250V	T1AL 250V
Pressione erogata	30-60 mmHg	10-40 MMHG
Dimensioni	30 x 10,5 x 22,5 cm	30 X 10,5 X 22,5 CM
Tempo del ciclo	8 minuti	10 minuti
Peso	3,4 Kg	3,4 Kg
Temperatura ambiente	Di funzionamento +10°C / +40°C Di immagazzinamento -15°C/+50°C Di trasporto -15°C/+70°C	Di funzionamento +10°C / +40°C Di immagazzinamento 15°C/+50°C Di trasporto -15°C/+70°C
Umidità ambiente	Di funzionamento 10%-90% no condensa Di immagazzinamento 10%-90% no condensa Di trasporto 10%-90% no condensa	Di funzionamento 10%-90% no condensa Di immagazzinamento 10%-90% no condensa Di trasporto 10%-90% no condensa
Pressione ambiente	Di funzionamento 700-1013,25 hPa	Di funzionamento 700-1013,25 hPa
Classificazione	Classe II, Tipo BF, IP21 Parti applicate: materasso ad aria Non utilizzabile in presenza di miscele anestetiche infiammabili (Protezione AP/APG non presente)	Classe II, Tipo BF, IP21 Parti applicate: materasso ad aria Non utilizzabile in presenza di miscele anestetiche infiammabili (Protezione AP/APG non presente)

-Materasso-

CARATTERISTICHE	MATERASSO PER KIT LTM610	MATERASSO PER KIT LTM615
Dimensioni	200 x 90 x 12,7(h) cm	200 x 90 x 20,3(h) cm
Materiale	NYLON + PU	NYLON + PU
Numero degli elementi	17	20
Elementi microforati	9	9
Peso max sopportato	140 Kg	160 Kg
Peso del materasso	5,2 Kg	10 Kg
Campo di pressione	30-60 mmHg	10-40 mmHg

GARANZIA

Tutti i prodotti Moretti sono garantiti da difetti di materiale o fabbricazione per un periodo di 2 (due) anni dalla data di vendita del prodotto, salvo eventuali esclusioni e limitazioni specificate di seguito.

Questa garanzia non è valida in caso di uso improprio, abuso o modifica del prodotto e per la mancata aderenza alle istruzioni per l'uso. La corretta destinazione d'uso del prodotto è indicata nel manuale d'uso

Moretti non è responsabile di danni risultanti, di lesioni personali o quant'altro causato o relativo all'installazione e/o all'uso dell'apparecchiatura non scrupolosamente conforme alle istruzioni riportate nei manuali per l'installazione, il montaggio e l'uso.

Moretti non garantisce i prodotti Moretti contro danni o difetti nelle seguenti condizioni: calamità naturali, operazioni di manutenzione o riparazione non autorizzate, danni derivanti da problemi dell'alimentazione elettrica (dove prevista), utilizzo di parti o componenti non forniti da Moretti, mancata aderenza alle linee guida e istruzioni per l'uso, modifiche non autorizzate, danni di spedizione (diversa dalla spedizione originale da Moretti), oppure dalla mancata esecuzione della manutenzione così come indicato nel manuale.

Non sono coperti da questa garanzia componenti usurabili se il danno è da imputarsi al normale utilizzo del prodotto.

RIPARAZIONI

-Riparazione in garanzia-

Nel caso in cui un prodotto Moretti presenti difetti di materiale o fabbricazione durante il periodo di garanzia, Moretti valuterà con il cliente se il difetto del prodotto è coperto dalla garanzia. Moretti, a sua insindacabile discrezione, può sostituire o riparare l'articolo in garanzia, presso un rivenditore Moretti specificato o presso la propria sede. I costi della manodopera relativi alla riparazione del prodotto possono essere a carico di Moretti se si determina che la riparazione ricade nell'ambito della garanzia. Una riparazione o sostituzione non rinnova né proroga la garanzia.

-Riparazione di un prodotto non coperto dalla garanzia-

Si può restituire, affinché sia riparato, un prodotto non coperto dalla garanzia solo dopo aver ricevuto autorizzazione preventiva dal servizio clienti Moretti. I costi della manodopera e di spedizione relativi a una riparazione non coperta dalla garanzia saranno completamente a carico del cliente o del rivenditore. Le riparazioni su prodotti non coperti dalla garanzia sono garantite per 6 (sei) mesi, a decorrere dal giorno in cui si riceve il prodotto riparato.

-Prodotti non difettosi-

Il cliente sarà avvisato se, dopo avere esaminato e provato un prodotto restituito, Moretti conclude che il prodotto non è difettoso. Il prodotto sarà restituito al cliente e saranno a suo carico i costi di spedizione dovuti alla restituzione.

RICAMBI

I ricambi originali Moretti sono garantiti per 6 (sei) mesi a decorrere dal giorno in cui si riceve il ricambio.

CLAUSOLE ESONERATIVE

Salvo quanto specificato espressamente in questa garanzia ed entro i limiti di legge, Moretti non offre nessun'altra dichiarazione, garanzia o condizione, espressa o implicita, comprese eventuali dichiarazioni, garanzie o condizioni di commerciabilità, idoneità per uno scopo particolare, non violazione e non interferenza. Moretti non garantisce che l'uso del prodotto Moretti sarà ininterrotto o senza errori. La durata di eventuali garanzie implicite che possano essere imposte dalle norme di legge è limitata al periodo di garanzia, nei limiti delle norme di legge. Alcuni stati o paesi non permettono limitazioni sulla durata di una garanzia implicita oppure l'esclusione o la limitazione di danni accidentali o indiretti in relazione a prodotti per i consumatori. In tali stati o paesi, alcune esclusioni o limitazioni di questa garanzia possono non applicarsi all'utente. La presente garanzia è soggetta a variazioni senza preavviso.



CERTIFICATO DI GARANZIA

Prodotto _____

Acquistato in data _____

Rivenditore _____

Via _____ Località _____

Venduto a _____

Via _____ Località _____



APEX MEDICAL CORP.

EC REP APEX MEDICAL S.L. Maximo Aguirre 18 Bis, 8a planta 48011 Bilbao, Vizcaya. Spain

Distribuito da/Distributed by **MORETTI S.P.A**

Via Bruxelles, 3 - Meleto 52022 Cavriglia (Arezzo) Tel. +39 055 96 21 11

www.morettispa.com email: info@morettispa.com

MADE IN P.R.C.

INDICE

CODES	pag.19
INTRODUCTION	pag. 19
INTENDED USE	pag. 19
STANDARDS.....	pag.20
GENERAL WARNING.....	pag 20
ELECTROMAGNETIC COMPATIBILITY WARNINGS.....	pag. 20
SYMBOLS.....	pag. 20
KIT CONTENTS.....	pag.21
GENERAL DESCRIPTION.....	pag.21
INSTALLATION	pag.23
BEFORE USE.....	pag.24
WARNINGS FOR A CORRECT USE.....	pag.24
HOW TO USE	pag.24
- Turn on the pump.....	pag.25
- CPR valve	pag.25
- Adjust the pressure of the mattress.....	pag.25
- Low pressure	pag.25
- Static mode	pag.26
- Fuse replacement	pag.26
STORAGE	pag.26
MAINTENANCE	pag.26
CLEANING AND DISINFECTION.....	pag.26
CONDITIONS OF DISPOSAL	pag.27
- General conditions of disposal	pag.27
- Treatment of batteries	pag.27
SPARE PARTS/ ACCESSORIES.....	pag.27
TROUBLESHOOTING.....	pag.27
ELECTROMAGNETIC COMPATIBILITY.....	pag.28
TECHNICAL FEATURES	pag.31
WARRANTY	pag.32

I Class Medical Device
according to Directive 93/42/EEC
and further modifications

CODES

LTM610 Kit mattress and pump Dyna Best 5000
LTM615 Kit mattress and pump Dyna Flo 8000

INTRODUCTION

Thank you for purchasing LEVITAS kit mattress and pump Dyna by Moretti S.p.A. product range. This user's manual provides some suggestions as how to correctly use the product you have chosen and gives some valuable advice for your safety. Please read through the manual carefully before using the product. Should you have any queries, please contact your retailer for advice and assistance. In case of doubts, we recommend to contact the dealer who can help and advice you properly.

INTENDED USE



CAUTION!

- Do not use the product for a purpose not indicated in this manual
- Only qualified personnel or trained for the treatment and prevention of bedsores, can operate with the device
- Moretti S.p.A declines all responsibilities for any consequences resulting from an incorrect use of this product and from unauthorized alteration to the frame of the product
- The manufacturer reserves the right to change the information contained in this document without previous notice

The kit pump and mattress have been designed for the bedsores treatment and prevention, which may occur during long hospital and/or house confinement.

STANDARDS

The system has been tested and successfully approved to the following standards:

- EN 60601-1
- EN 60601-1-2
- EN55011 Class B
- IEC61000-3-2
- IEC61000-3-3

GENERAL WARNINGS













- DO NOT use this product or any available optional equipment without first completely reading and understanding this instruction manual. If you are unable to understand the warnings, cautions or instructions, contact a healthcare professional, dealer or technical personnel before attempting to use this equipment, otherwise injury or damage may occur
- Advise with physician or therapist to determinate the correct adjustment and the correct use of the device
- Keep the packed kit away from heat sources
- SERVICE LIFE- the device use limit is defined by the wear of the parts
- DO NOT allow children to play on or operate the pump

ELECTROMAGNETIC COMPATIBILITY WARNINGS

This equipment has been tested and it complies with medical devices limits belonging to EN 60601-1-2:2007. These limits have been designed to provide reasonable protection against harmful interference in a typical medical installation. This equipment generates, uses and can radiate radio frequency energy and, if not installed and used in accordance with the instructions, may cause harmful interference to other devices in the vicinity. However, there is no guaranteed that the interference will not occur in a particular installation. If this equipment does cause harmful interference to other devices, which can be determined by turning the equipment off and on, the user is encouraged to try to correct the interference following one or more of the suggestions below:

- Reorient or relocate the receiving device
- Increase the separation between the equipment
- Connect the equipment into an outlet on a circuit different from that to which the other devices are connected
- Consult the manufacturer or field service technician for help

SYMBOLS

 Code	 Warning	 Temperature limit		 "BF" type	 Follow instruction manual	 Class II isolation
 Production date	 Disposal according to EC/2002/96	 ON	 OFF	 Manufacturer	 Lot number	IP21  The device is protected against foreign objects the size of 12,5mm or more. Protected from vertical water fall.

KIT CONTENT

The Dyna series is composed by two kind of kit which can satisfy all the requirement about treatment and prevention of complications caused by long hospital and/or house confinement, in particular bedsores.

LTM610 Kit Dyna Best 5000- interchangeable elements mattress (12,7cm h) and pump with pressure regulation

LTM608 Kit Dyna Flo 8000- interchangeable elements mattress (20,3 cm h) and pump with pressure regulation

UNIT CODE	DESCRIPTION	LTM610	LTM615
LTM966	Pump with pressure adjustment	●	
LTM969	Pump with pressure adjustment		●
LTM930	Mattress with interchangeable cells (12,7cm h) including cover	●	
LTM935	Mattress with interchangeable cells (20,3cm h) including cover		●
—————	Instruction manual	●	●

GENERAL DESCRIPTION

-Mattress and pump

N.B. Pictures are only for demonstration and do not refer to a specific product

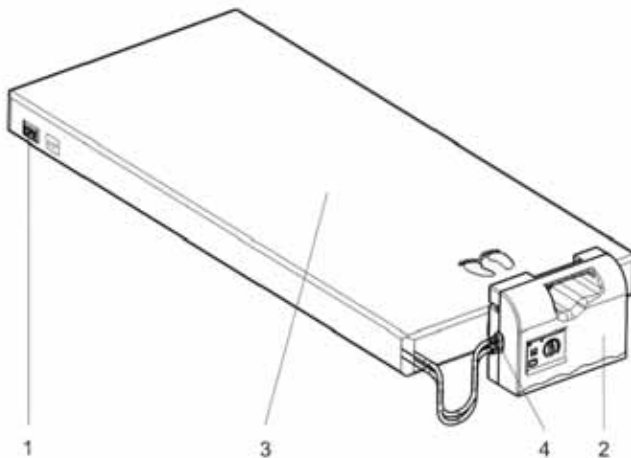

1. CPR valve
2. Pump unit
3. Mattress system
4. Quick connector

-Front view

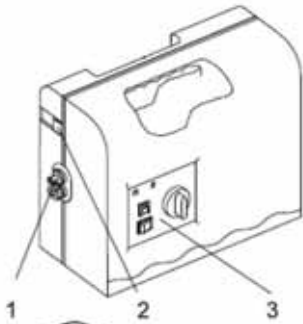

1. Quick connector
2. Alarm reset
3. Front panel
4. Power cord
5. Fuses
6. Mounting brackets
7. Air filter

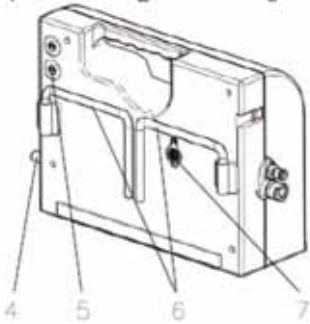

-Front panel

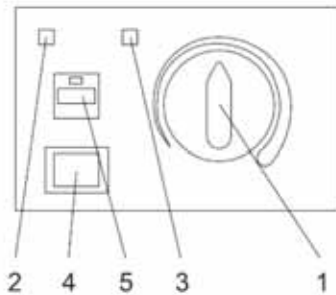

1. Pressure adjust knob
2. Normal pressure indicator
3. Low pressure indicator
4. On/Off button
5. Static function

INSTALLATION

Unpack the box and then inspect for any damage which may have occurred during shipment. If there are any damages, please contact your dealer immediately.

1. Place the mattress on a common mattress, with the air hose connectors oriented to the footboard

WARNING!

- Lean the Dyna Best 5000 mattress on a 5cm mattress
- Lean the Dyna Flo 8000 mattress on the bed

2. Hang the pump onto the bed rail (footboard side), or place it on a flat surface

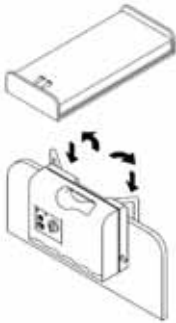

3. Connect air hose connectors from air mattress to the pump unit. When a “click” sound is felt or heard, the connection is completed and secured

WARNING!

- Check and ensure the air hoses are not kinked or tucked under mattress

4. Plug the power cord into electrical outlet

WARNING!

- Make sure the pump unit is suitable for the local power voltage
- Do not position the equipment so that it is difficult to disconnect the device

5. Turn the main power to ON position



BEFORE USE

Check the correct assembly, paying particular attention to air hoses connector

USING WARNINGS**DANGER -To reduce risk of electrocution-**

1. Always unplug this product immediately after using
2. Do not use while bathing
3. Do not place or store this product where it can fall or be pulled into a tub or sink
4. Do not place in or drop into water or other liquid
5. Do not reach for a product that has fallen into water. Unplug immediately

WARNING -To reduce risk of burns, electrocution, fine or injury to people-

1. Evaluate patients for entrapment risk according to facility protocol and monitor patient appropriately
2. This system is not intended to be used with patients who have spinal cord injury
3. Close supervision is necessary when this product is used on or near children. Electrical burns or choking accident may occur if a child swallow a small part detached from the device
4. Use this product only for its intended use as described in this manual. Do not use attachment not recommended by the manufacturer
5. Never operate this product if it has a damaged cord or plug, if it is not working properly, or if it has been dropped, damaged, or dropped into water. Return the product to a service centre for examination and repair
6. Keep the cord away from heated surfaces
7. Never block the air openings of this product or place it on a soft surface, such as a bed or couch, where their openings may be blocked. Keep the air openings free of lint, hairs, and other similar particles
8. Never drop or insert any object into any opening or hose
9. Do not modify this equipment without authorization of the manufacturer
10. Mattress cover has passed skin sensitization and skin irritation test. However, if you suspect that you may have had or are having an allergic reaction, please consult a physician immediately
11. If there is a possibility of electro-magnetic interference with mobile phones, please increase the distance to 3,3m between devices or turn off the mobile phone

HOW TO USE**-Turn on the pump**

1. Turn the main power switch to ON position
2. The low pressure indicator will light up when the mattress is not yet full inflated
3. For Dyna Best series: the low pressure indicator (yellow LED) will light up when the mattress is not yet fully inflated

For Dyna Flo series: the low pressure (yellow LED) will flash twice during system check up. There is no light during the setup phase until the pressure has reached the factory preset value

4. For Dyna Best series: when the appropriate pressure is reached the low pressure indicator (yellow LED) will go off and normal pressure indicator (green LED) will light up automatically
- For Dyna Flo series: once the pressure is reached, the normal pressure indicator (green LED) will light automatically

NOTE When the mattress pressure is verified, in case it is low the yellow LED will light up automatically

WARNING!

- Every time the mattress is set up for use, it is recommended that the pressure first to be set to the max
- Ensure the mattress is duly inflated before laying the patient down
Always keep the pump turned on during all the period of confinement

NOTE- ensure the mattress is duly inflated before laying the patient down.
Always keep the pump turned on during all the period of confinement

-CPR Valve

When there is an emergency to perform CPR on the patient, quickly pull the CPR valves to release air from mattress. The CPR valves are located at the head-end, right-hand-side of the mattress. The quick connector on the pump unit can be disconnected for even faster deflation.

-Adjust the pressure of the mattress

Users can adjust pressure of air mattress to a desired softness by adjusting the pressure knob. Please consult your health care professional for a suitable setting. Patient's can lie on the mattress after Normal Pressure indicator lights up, this indicates the pressure is reached to the desired softness.

WARNING!

- Check to see if the suitable pressure is selected by sliding one hand between the deflated air cells and the patient to feel's patient's buttock. Users should be able to feel the minimum contact

-Low Pressure and Alarm Function

When an abnormal low pressure occurs, the Low Pressure indicator (yellow LED) will light up. Check the CPR valve is correctly close

WARNING!

- If the pressure level is consistently low, check for any leakage (tubes or connecting hoses). If necessary, replace any damaged tubes or hoses. Or contact local qualified dealer for repair. If the pump unit is equipped without alarm buzzer, the Low Pressure indicator will light up until the low-pressure fault condition is resolved. If the pump unit is equipped with alarm buzzer, the alarm will buzz and the Low Pressure indicator light up when air pressure is below normal. To mute the alarm, simply press the Alarm Reset button on the side. However, the low pressure indicator remains until the low-pressure fault condition is solved. To re-activate the audible alarm function, please press Alarm Reset button again on the side to turn on the function

-Static Mode

If the pump unit is equipped with STATIC Low Air Loss only function, press the orange button to suspend the alternating mode of mattress. By pressing this button again, the mattress will be back to alternating therapy mode.

-Fuse Replacement

1. Disconnect the plug from mains power when a blown fuse is suspected
2. Remove the cover of the fuse holder by means of a small screwdriver
3. Insert a new fuse of the correct rating in, and replace the cover of the fuse holder back
The fuse should be rated as T1AL/250V type

STORAGE

- Fold the mattress accurately to prevent creases
- Roll from the head end towards the foot end with the valve open

MAINTENANCE

The LEVITAS devices by MORETTI are checked carefully and supplied with EC mark, once launched on the market. For patient and physician's safety we recommend to let check the device by the manufacturer or by laboratory authorized every year. In case of repair, use only original spare parts and accessories.

CLEANING AND DISINFECTION**WARNING!**

- Unplug the pump before starting the cleaning procedure

Before using the device with people follow this procedure:

- Clean the mattress with mild soap
- Do not immerse or soak pump unit
- After cleaning, dry the mattress without direct sunlight exposure.
- Check the connection tubes are not obstructed by dust or else. In this case use a soft swab to clean the tubes

NOTE Never use acids, alkalis or solvents such as acetone

CONDITIONS OF DISPOSAL

-General conditions of disposal

In case of disposal don't use the inserting container for municipal waste. We recommend to dispose the kit in the appropriate disposal areas for recycling.



TREATMENT OF BATTERIES (Directive 2002/96/EC)

At the end of its life, the product must not be disposed of along with other domestic waste. The users must dispose of this equipment by bringing it to a specific recycling point for electric and electronic equipment or at retailers that provide this service. By ensuring these batteries are disposed of correctly, you will help prevent potentially negative consequences for the environment and human health which could otherwise be caused by inappropriate waste handling of the battery. To remark the need to dispose of electrical equipment separately, the products is marked with crossed mobile waste bin.

SPARE PARTS/ACCESSORIES

For spare parts and accessories refer to main catalogue

TROUBLESHOOTING

If your questions can't be answered with above information, please contact your local agent directly. They might require a technician to take care of the problem

PROBLEM	SOLUTION
Power is not ON	<ul style="list-style-type: none"> • Check if the plug is connected to mains • Check for a blown fuse
Alarm is on (Audible & visual)	<ul style="list-style-type: none"> • Check if the power is suddenly shut down • Check if the CPR is sealed • Check if the connection between air tube connector to pump unit is tightly secured • Check if all tubing connections along mattress are secured
Patient is bottoming out	<ul style="list-style-type: none"> • Pressure setting might be inadequate for the patient, adjust comfort range 1 to 2 levels higher and wait for a few minutes for best comfort
Mattress form is loose	<ul style="list-style-type: none"> • Check if all the snap buttons or straps of mattress are all securely fastened • Check if the mattress is fixed to the bed frame by straps
The air hose connection doesn't connect to the pump	<ul style="list-style-type: none"> • Gently press the connector before connect to the pump • Ensure the connector is duly connected to the pump (a "click" sound should be heard)

ELECTROMAGNETIC COMPATIBILITY DECLARATION

Guidance and manufacturer's declaration- Electromagnetic emissions-

This device is intended for use in the electromagnetic environment specified below. The user of this device should make sure it is used in such an environment.

Emission test	Compliance	Electromagnetic environment- guidance
Rf emissions CISPR 11	Group 1	The device uses RF Energy only for its internal function. Therefore, its RF emissions are very low and are not likely to cause any interference in nearby electronic equipment
RF emissions CISPR11	Class B	The device is suitable for use in all establishment. Including domestic establishments and those directly connected to the public low-voltage power supply network.
Harmonic emissions IEC61000-3-2	Class A	
Voltage fluctuations/ flicker emissions IEC61000-3-3	Complies	

Guidance and manufacturer's declaration- Electromagnetic immunity

The Supra devices are intended for use in the electromagnetic environment specified below. The user of this device should make sure it is used in such an environment.

Immunity Test	IEC60601 test level	Compliance	Electromagnetic Environment-Guidance
Electrostatic Discharge (ESD) IEC61000-4-2	± 6kV contact ± 8kV air	± 6kV contact ± 8kV air	Floors should be wood, concrete or ceramic tile. If floors are covered with synthetic material, the relative humidity should be at least 30 %.
Electrical fast transient/ burst IEC61000-4-4	± 2kV for power supply line ± 1kV for input/out line	± 2kV for power supply line ± 1kV for input/out line	Mains power quality should be that of atypical commercial or hospital environment
Surge IEC61000-4-5	± 1 kV line(s) to line(s) ± 2 kV line(s) to earth	± 1 kV line(s) to line(s)	Mains power quality should be that of atypical commercial or hospital environment.

<p>Voltage dips, short interruptions and voltage variations on power supply input lines IEC61000-4-11</p>	<p><5 % UT (>95 % dip in UT) for 0,5 cycle 40 % UT (60 % dip in UT) for 5 cycles 70 % UT (30 % dip in UT) for 25 cycles <5 % UT (>95 % dip in UT) for 5 sec</p>	<p><5 % UT (>95 % dip in UT) for 0,5 cycle 40 % UT (60 % dip in UT) for 5 cycles 70 % UT (30 % dip in UT) for 25 cycles <5 % UT (>95 % dip in UT) for 5 sec</p>	<p>Mains power quality should be that of atypical commercial or hospital environment. If the user of this device requires continued operation during power mains interruptions, it is recommended that the device be powered from an uninterruptible power supply or a battery.</p>
<p>Power frequency (50/60Hz) magnetic field IEC61000-4-8</p>	<p>3 A/m</p>	<p>3 A/m</p>	<p>Power frequency magnetic fields should be at levels characteristic of atypical location in a typical commercial or hospital environment.</p>
<p>NOTE UT is the a.c. mains voltage prior to the application of the test level</p>			

Guidance and Manufacturer's Declaration - Electromagnetic Immunity:

This Supra devices are intended for use in the electromagnetic environment specified below. The user of this device should make sure it is used in such an environment.

Immunity Test	IEC60601 test level	Compliance	Electromagnetic Environment-Guidance
<p>Conducted RF IEC 61000-4-6</p>	<p>3Vrms150 kHz to 80 MHz outside ISM bandsa</p>	<p>3 Vrms</p>	<p>Portable and mobile RF communications equipment should be used no closer to any part of this device, including cables, than the recommended separation distance calculated from the equation applicable to the frequency of the transmitter. Recommended separation distance $d = 1.2\sqrt{P}$ 150 kHz a 80 MHz $d = 1.2\sqrt{P}$ 150 kHz a 80 MHz $d = 2.3\sqrt{P}$ 80 MHz a 2.5G MHzWhere P is the maximum output power rating of the transmitter in watts (W) according to the transmitter manufacturer and d is the recommended separation distance in meters (m).b Field strengths from fixed RF transmitters, as determined by an electromagnetic site survey c, should be less than the compliance level in each frequency ranged. Interference may occur in the vicinity of equipment marked with the following symbol: </p>
<p>Radiated RF IEC 61000-4-3</p>	<p>3 V/m 80 MHz to 2.5 GHz</p>	<p>3 V/m</p>	

NOTE 1 At 80 MHz and 800 MHz, the higher frequency range applies.

NOTE 2 These guidelines may not apply in all situations. Electromagnetic propagation is affected by absorption and reflection from structures, objects and people.

NOTE 3 Field strengths from fixed transmitters, such as base stations for radio (cellular/cordless) telephones and landmobile radios, amateur radio, AM and FM radio broadcast and TV broadcast cannot be predicted theoretically with accuracy. To assess the electromagnetic environment due to fixed RF transmitters, an electromagnetic site survey should be considered. If the measured field strength in the location in which the device is used exceeds the applicable RF compliance level above, the device should be observed to verify normal operation. If abnormal performance is observed, additional measures may be necessary, such as reorienting or relocating the device

NOTE 4 Over the frequency range 150 kHz to 80 MHz, field strengths should be less than 3 V/m.

Recommended separation distances between portable and mobile RF communications equipment and this device:

This device is intended for use in an electromagnetic environment in which radiated RF disturbances are controlled. The customer or the user of this device can help prevent electromagnetic interference by maintaining a minimum distance between portable and mobile RF communications equipment (transmitters) and this device as recommended below, according to the maximum output power of the communications equipment. For transmitters rated at a maximum output power not listed above, the recommended separation distance d in meters (m) can be estimated using the equation applicable to the frequency of the transmitter, where P is the maximum output power rating of the transmitter in watts (W) according to the transmitter manufacturer.

Rated maximum output power of transmitter W	Separation distance according to frequency of transmitter m		
	150 kHz a 80 MHz $d = 1.2\sqrt{P}$	150 kHz a 80 MHz $d = 1.2\sqrt{P}$	80 MHz a 2.5G Hz $d = 2.3\sqrt{P}$
0.01	0.12	0.12	0.23
0.1	0.38	0.38	0.73
1	1.2	1.2	2.3
10	3.8	3.8	7.3
100	12	12	23

NOTE 1 At 80 MHz and 800 MHz, the separation distance for the higher frequency range applies.

NOTE 2 These guidelines may not apply in all situations. Electromagnetic propagation is affected by absorption and reflection from structures, objects, and people.

TECHNICAL FEATURES
-Pump unit

FEATURES	LTM610	LTM615
Power supply	AC 220-240V~ 50 HZ 0,17A	AC 220-240V~50 HZ 0,17A
Power	38 W	38 W
Fuse rating	T1AL 250V	T1AL 250V
Pressure	30-60 mmHg	10-40 mmHg
Dimensions	30 x 10,5 x 22,5 cm	30 X 10,5 X 22,5 CM
Cycle	8 minuti	10 minuti
Weight	3,4 Kg	3,4 Kg
Environment temperature	Operation: +10°C / +40°C Storage: -15°C/+50°C Shipping: -15°C/+70°C	Operation: +10°C / +40°C Storage: -15°C/+50°C Shipping: -15°C/+70°C
Environment humidity	Operation: 10%-90% non- condensing Storage: 10%-90% non- condensing Shipping: 10%-90% non- condensing	Operation: 10%-90% non- condensing Storage: 10%-90% non- condensing Shipping: 10%-90% non- condensing
Atmospheric pressure	Operation: 700-1013,25 hPa	Operation: 700-1013,25 hPa
Classification	Class II, Type BF, IP21 Applied part: air mattress Not suitable for use in the presence of a flammable anesthetic mixture (No AP or APG protection)	Class II, Type BF, IP21 Applied part: air mattress Not suitable for use in the presence of a flammable anesthetic mixture (No AP or APG protection)

-Mattress

FEATURES	MATTRESS FOR LTM610	MATTRESS FOR LTM615
Dimensions (without flaps)	200 x 90 x 12,7(h) cm	200 x 90 x 20,3(h) cm
Material	NYLON + PU	NYLON + PU
Elements number	17	20
Elements with micro-openings	9	9
Max weight	140 Kg	160 Kg
Weight	5,2 Kg	10 Kg
Pressure	30-60 mmHg	10-40 mmHg

WARRANTY

Moretti products are guaranteed from material or manufacturing faults for 2 years from the purchasing date, except possible exclusion or restriction as follows. The warranty shall not be applied in the possible damages caused by improper use, abuse or alteration, and the warranty will not be valid if the instructions for use are not strictly adhered to. The correct intended use is specified in this manual.

Moretti is not responsible for consequent damages, personal injuries or whatever caused by or in relation to wrong installation or improper use.

Moretti warranty does not cover damages resulting from: natural disaster, not authorized maintenance or repairs, faults caused by problems on electricity supply (when necessary), use of spare parts not covered by Moretti, improper use, not authorized alteration, shipment damages (different from original Moretti shipment), or in case of insufficient maintenance as indicated in the manual.

The warranty doesn't cover components subject to wear and tear during the correct use of the device.

REPAIRING

-Warranty repair-

If a Moretti item presents material or manufacturing faults during the warranty period, Moretti will confirm with customer if the fault can be covered from warranty. Moretti, at its unquestionable discretion, can repair or replace the item, by a Moretti dealer or to Moretti headquarters. Labor cost can be charged to Moretti if the repair is covered by warranty. A repair or a replacement doesn't extend the warranty.

-Repair not covered by warranty-

A product out of warranty can be sent after Moretti authorization. The labor and shipping costs for good out of warranty are to be paid by the customer or by the dealer. The repairs are guaranteed for 6 months from the good received.

-Non-defective device-

The customer will be informed if, after the device return and examination, Moretti declares that the device is not faulty. In this case the good will be sent back to customer, the shipping charge will be paid by the customer.

SPARE PARTS

The original Moretti spare parts are guaranteed for 6 months from the receiving date.

EXEMPT CLAUSES

Moretti does not offer any other declaration, explicit or implicit warranty or conditions, including possible declarations, warranties or conditions of merchantability, fitness for a specific purpose, non infringement and non interference, all but what expressly specified in this warranty. Moretti does not guarantee the nonstop and faultless usage. The duration of possible implicit warranties which can be imposed by the law is limited by the warranty period, in the limits of law. Some states or countries don't allow limiting the implicit warranty or the exclusion or the limitation for accidental damages. In such countries, some of those exclusions or limitation may not be applied to the user. The present warranty may be modified without prior notification.

**WARRANTY CERTIFICATE**

Product _____

Purchased on (date) _____

Retailer _____

Address _____ **Town/city** _____

Sold to _____

Address _____ **Town/city** _____

**APEX MEDICAL CORP.**

EC REP

APEX MEDICAL S.L. Maximo Aguirre 18 Bis, 8a planta 48011 Bilbao, Vizcaya. Spain*Distribuito da/Distributed by* **MORETTI S.P.A**

Via Bruxelles, 3 - Meleto 52022 Cavriglia (Arezzo) Tel. +39 055 96 21 11

www.morettispa.com email: **info@morettispa.com****MADE IN P.R.C.**



Distribuito da / Distributed by:

Via Bruxelles, 3 - Melegnano
52022 Cavriglia (Arezzo)
Tel. +39 055 96 21 11

Fax. +39 055 96 21 200
www.morettispa.com
info@morettispa.com